

INDICE DE PRODUCTOS

APLICACIONES



INDUSTRIAL



ALIMENTICIA



MÉDICA

SIMBOLOGÍA



MANEJO DE ALIMENTOS



ANTICORTE



RESISTENCIA AL AGUA



MEDIA RESISTENCIA AL AGUA



USO GENERAL



RESISTENCIA A RAYOS V



FRÍO



DESTREZA



MANEJO DE ACEITES / GRASAS



CALOR



ALTA VISIBILIDAD



ANTIESTÁTICO



MANEJO DE VIDRIO/ALUMINIO

INDICE DE PRODUCTOS

PGS 1, 2

APLICACIONES DE PRODUCTOS

ALYGER 3

Seguridad e Higiene..... 4

Cubrebocas 5

Cubrebocas/Cubrebarba 6

Cubrebocas Completo 7

Cofia Plisada 8

Cofia, Gorro/Venec., Escafandra .. 9

Gorro tipo Cirujano, Gorro de Baño, Banda para Cabello 10

Red tipo Panal, Red de Nylon 11

Gorro de Papel para Chef, Gorro de Polipropileno para Chef 12

Bata de Laboratorio 13

Uniformes y Pitufos, Filipina, Pantalón 14

Boxer Desechable, Cubiertas, Sábanas y Fundas 15

Overol Microporoso, Overol Laminado 16

Cubrezapato de Polipropileno, Cubrezapato con Antiderrapante, Cubrezapato de Polietileno 17

Cubrezapato Laminado, Bota Sencilla Laminada, Bota de Polietileno 18

Manga de Polietileno, Manga de Vinil, Manga Laminada 19

Manga de Mezclilla, Manga Kevlar, Manga de Algodón 20

Mandil de Polietileno, Mandil de Tela No Tejida 21

Tanga PARA SPA, Pantaleta o Truza, Top para Dama 22

APLICACIÓN PARA LA INDUSTRIA ALIMENTARIA Y VIAL 23

Mandil de PVC, Mandil de Lona .. 24

Faja Elástica de Seguridad, Muñequera 25

APLICACIÓN ALIMENTARIA Y DE INOCUIDAD 26

Tapón Max 30, Tapón Max Lite, Tapón Láser Lite, Tapón Auditivo Reutilizable, Orejeras 27

Protector de Plástico para Píe, Protector de Aluminio para Píe, Protector de Aluminio para Metatarso 28

Bota Industrial Negra, Bota Sanitaria Blanca con suela amarilla 29

Guante de Polietileno, Guante de Vinil 30

Guante de PVC Strech, Guante de Látex 31

Guante de Nitrilo, Guante de Nitrilo Morado 32

Guante de Látex Azul, Guante de Polietileno de 35" Largo, Dedales de Látex 33

Guante de Limpieza 34

Guantes Cannerns, Guante de Látex

Contra Ácidos, Gte. de Neopreno 35

Guante ESD Atiestático, Guante de Nylon Recubierto de Nitrilo 36

Guante Recubierto de Látex Triple

Capa, Guante Tipo Monstruo 37

Guante HPPE Anticorte Recubierto de PU, Guante HPPE Anticorte

Recubierto de Nitrilo Nivel 5 38

Guante de Hilo de Acero, Guante de Malla de Acero 39

Cono Base Negra, Cono Base Naranja 40

Chaleco de Malla con Reflejante, Chaleco Brigadista 41

Cinta de Marcaje de Áreas, Cinta Antiderrapante, Cinta Precautoria 42

LINEA DUTY WORKS

Secador Automático para Manos DW-900 B, DW-900 G 43

Secador Automático para Manos DW-250-B, DW-250-S 44

Secador Automático para Manos DW-1800, DW-2000 45

Secador para Manos de Botón (Manual) DW-250C-B, DW-250C-S "Huracán" 46

Dispensadores Automáticos de Toalla en Rollo DW-20A-S, DW-401A, DW-401N 47

Dispensadores Manuales de Toalla en Rollo DW-20M-S, DW-393, DW-393-N 48

Dispensador de Toalla en Rollo Central DW-399

Dispensador de Toalla Interdoblada DW-395, DW-395 N 49

Dispensador de Toalla Interdoblada DW-403, DW-403 N, DW-72 50

Dispensador de Papel Higiénico Jr. DW-392, DW-392 N, DW-227 51

Dispensador de Papel Higiénico Jr. DW-25-B, DW-25-S, DW-25-C 52

Dispensador Doble de Papel Higiénico DW-396, DW 396 N 53

Dispensador de Papel Higiénico Jumbo DW-397, DW-397 N 54

Dispensador de Cubreasiento Sanit. DW-381P-2, DW-381C-2 55

Dispensador Automático de Jabón DW-110, DW-80 56

Dispensador Automático de Jabón DW-120, DW-210 57

Dispensador Manual de Jabón DW-138, DW-138 S, DW-82 58

Dispensador Manual de Jabón DW-37B, DW-37N, DW-37A 59

Dispensador Manual de Jabón DW-180, DW-100P 60

Dispensador de Sanitizante Líquido DW-110-A, Dispensador de Aroma con Control Remoto DW-288A 61

INDICE DE PRODUCTOS

Cesto de Basura con Cenicero DW-106, DW-106N	
Estación Cambia Bebé DW-001H ...	62
Gabinetes Empotrables DW-82-25Z, DW-50W	
Flujómetro Automático para Sanitario DW-301 MB	63
Llaves Electrónicas para Lavabo DW-101 LT, DW-102 LT, DW-103 LT	64
Barras de Seguridad DW-30CM, DW-40CM, DW-50CM (Acero Inoxidable)	
Secadoras Para Cabello DW-120-18B1, DW-600A (Pantalla Digital) ...	65
LÍNEA DE LIMPIEZA MOPTECH® , BRUSHTEC® DE EL CASTOR®	
Cepillos Para Pisos con Block de Madera en Polipropileno, Palmyra 3" y 4", Lechuguilla y Lechuguilla Negra	66
Cepillos Para Pisos con Block de Madera en Pliester, PVC Mixto, PVC Serie 18, Polipropileno Mixto	67
Cepillos Para Piso Block de Plástico Polipropileno, Palmyra, Lechuguilla, Polyester, PVC, Polipropileno Mixto	68
Cepillos Para Pisos Block de Plástico de Calzado, Polipropileno Serie 11, Polipropileno Dual, PVC Serie 18	69
Cepillo HI-LO, Cepillo BI-LEVEL, Cepillo Multisuperficies	70
Cepillo Para Cuidado Automotriz en Carrocerías y Cristales, Ultimate 1609, 1809, 1810-B, 1810-P	71
Cepillo Para Cuidado Automotriz, Modelos 1410, 1410-B, 4810, 4820	
Cepillo para Estación de Desengrase Fibras Rígidas de PBT	72
Cepillos Modelo 1110-P, Serie 16 y 17, Cepillos Deck 1 y 2	73
Cepillos 8" con Block de Polipropileno Estructural Modelos: 1108-P, 1408-P, 1508-P, 1608-P, 1808-P	74
Cepillos Manuales con Block Ergonómico Modelos: 3201, 3202, 3204, 3205, CPA 3203, 3701, 3703	75
Escobeta Multiusos mango largo, Lechuguilla, Poliester, Nylón, Escobeta PVC, CPA Fibra de Polipropileno	76
Cepillos Manuales Varios: Escobeta Wok, Escobeta con fibra de Lechuguilla	
Cepillo para Parrillas, Cepillo Doble para Parrillas	77
Cepillo para Planchas Acanaladas, Cepillo Vertical para Parrillas, Cepillo para Parrillas con forma de Diamante, Cepillo para Hornos	78
Cepillos PBT (CPA), Escobetas (CPA), Cepillo Ancho (CPA) detallado	79
Cepillo Angosto para Dertallado CPA, Cepillo Swiss-Dairy CPA, Cepillo tipo Plancha CPA	80
Cepillo Comfort Grip CPA, Cepillo Tipo Estrella CPA, Cepillo Bi-Level CPA	81
Cepillo para Lavado de Cortadores de Lechuga, CPA Cepillo Suave de Nylon con defensa, CPA Cepillo para Tallar Juntas, Cepillo para Drenajes	82
CPA Cepillo para Botas, CPA Cepillos Deck Scrub 10", CPA Cepillos tipo Radiador	83
CPA Cepillos para Mostrador, CPA Escoba Angular Suave, CPA Escoba Angular Media	84
CPA Cepillos para Tanques, CPA Cepillo para Manos, CPA Cordón para Cepillo para Manos	85
Cepillos para Jarras, CPA Cepillos para Tubos y Válvulas, CPA Cepillos para Molinos	86
Escobillones, Escobillones Intercambiables Endure	87
Escobillón Curvo para Sacudir polvos y telarañas, Escobillón Curvo p/ Limpiar Tubos, Colgador de Aluminio	88
Brochas Sanitarias Planas, Brochas Sanitarias con Gancho, Pinceles Sanitarios redondos	89
Espátulas de Acero inoxidable, Espátulas Multiusos de Plástico, Palas Sanitarias de Plástico	90
Bastón de Fibra de Vidrio, Bastón de Aluminio Pintado, Bastón de Aluminio Natural	91
Bastón de Lámina, Bastones de Madera Modelos: 1900, 1905-SP, 1901, 1904, 1905, 1909	92
Bastones y Tubos de Extensión, Tubos de Extensión para trabajo Duro, Tirantes de Refuerzo	93
Productos Varios	
Adaptador para Bastón, Paños de Microfibra, Paño económico de Microfibra, Cepillo para WC	94
Varios	
Abracolor Fibras Abrasivas, Carro para Conserje, Repuesto de Bolsa, Carro de Servicio	95
Jaladores	
Jalador para pisos con bastón de madera, Jalador para pisos con bastón metálico, Jalador para pisos intercambiable, Jalador Profesional para cristales	96
Mops y Bases para Mops	
Bases metalicas tradicionales para mops, Bases Metálicas Intercambiables para Mops, Mop Pro-Color	97
Fundas para Mops	
Funda modelo Exportación, Funda modelo Profesional, Funda modelo Profesional de Colores	98
Trapeadores	
Trapeador Tradicional, Twister, Ecostrips	99
Trapeadores	
Trapeador Policlean, Trapeador Antibacterial Healoh Care, Trapeador de Microfibra	100
Mechudos y Portamechudos	
Prensa portamechudo, Mechudo intercambiable Loop End, Mechudo intercambiable en Corte	101
Varios	
Porta Fibras, Fibra para Detallado, Bastón de madera con Portamechudo, Bastón fibra de vidrio con Portamechudo, Escoba t/ Abanico	102
Escobas	
Escoba Angular con fibra de PVC, Escoba con fibra de Poliester, Escoba para Lobby, Escoba Bodeguera	103
Recogedores	
Recogedor Manual de Plástico, Recogedor Dust-Pro, Recogedor de Lámina	104
Cubeta Exprimidora	105
Botes de Basura	
Bote de basura con Tapa basculante, Bote de Basura con Tapa Perforada, Bote de Basura con Tapa Ranurada, Botes p/ Separación de residuos	106
DERMACARE®	
LÍNEA DE SEGURIDAD EN LA INDUSTRIA ALIMENTARIA, HIGIENE Y PROTECCION VIAL.	
Guantes Textiles	
Guante de lona doble palma blanco Mod 12-200 talla 9	107
Guante Damasco Mods. 13-000, 13-001 Unitalla	108
Guante tipo Japonés Mod. 16-101, 16-102, 16-101-N Tallas M/G Género: H, con PVC	109
Guante tipo Japones Mod. 16-102-N, 16-102-S, 16-202	110
Guante tipo Japonés Mods. 16-407, 16-507, 6-607, 16-757, 16-907	111
Guantes con Sopórte	112
Guante Mod 51-100, 43-975	113
Guante de Nylón Mod. 51-600, 51-610, con poliuretano	114
Guante de Nylón con poliuretano Mods. 51-630, 51-633	115
Guante de Nylón con poliuretano/nitrilo Mods. 51-640, 51-800	116
Guantes de Nylón con Nitrilo espumado Mods. 51-800N, 51-810, blanco y gris	117
Guante de Nylón con nitrilo espumado y nitrilo sólido Mods. 51-810N, 51-801, Negro y Blanco	118
Guante de Nylón y Nitrilo Mods. 51-811, 51-815	119
Guante de Poliester, Nylón y Spandex® Mods. 51-816, 51-830, rojo y naranja	120
Guantes de Nylón y Spandex® con polimeros Mods. 51-831, 51-832	121
Guantes nylón, spandex®, nitrilo, polimeros y pvc gris y furescente	122

INDICE DE PRODUCTOS

Guantes de nylón con nitrilo solido, espumado y poliéster Mods. 51-910, 51-918	123	600 Libre de polvo	145	Lente Derma zati Mod. AL-090, Lente derma titán Mod. AL-184	168
Guantes de Nylon con nitrilo y nitrilo microporoso Mods. 51-920, 51-930, negro y amarillo con velcro	124	Guante desechable de nitrilo negro Mod. 67-700, Guante desechable de polietileno Mod. 75-830	146	Lente Derma tycoon Mod. AL-439, Lente Derma radon Mod. AL-537 ..	169
Guantes de nylón negro con nitrilo sólido Mods. 51-905, 51-907	125	Guantes y productos de Piel		Lente Derma sky Mod. AL-654, Lente Derma sky con amazón color rojo Mod. AL-655	170
Guante de nylón con latex, gel anti-impacto Mods. 51-975, 51-977	126	Guante grisli mod. 99-500	147	Lente Derma freedom Mod. AL-747, Sujeta lentes Mod. CL-500	171
Guante tipo J aponés con látex rojo y azul Mods. 16-375, 16-975	127	Guante grisli reforzado mod. 99-602, Mandil de Camaza Mod. 93-101 ...	148	Goggle DC Mod. AL-240 F, Goggle kratos Mod. AL-220	172
Guantes de Algodón con látex en palma y medio dors, verde y amarillo Mods. 56-340, 56-347	128	Polaina de Camaza Mod. 93-106, Manga de camaza Mod. 93-850	149	Goggle sencillo Mod. AL-207, Goggle orion antifog Mod. AL-230-F, Goggle orion Mod. AL-230	173
Guante de Algodón con nitrilo en dorso y palma y nitrilo extra pesado Mods. 87-402, 67-602	129	Guante King Cobra azul Mod. 99-818, Guante King cobra gris Mod. 99-820, Talla 10	150	Protector Facial Mod. AL-440, Mica de repuesto Mod. AL-441	174
Guante de Algodón con nitrilo extra pesado y nitrilo granulado Mods. 67-805, 67-905	130	Guante king cobra rojo Mod. 99-814, Guante tipo japonés con camaza Mod. 99-200	151	Careta para soldar Mod. AL-444, Careta electronica para soldar Mod. AL-9100	175
Guante recubierto de nitrilo granulado en palma y medio dorso y algodón Mods. 67-995, 67-920	131	Guante payaso Mod. 99-300, Guante shark tipo argonero Mod. 99-890 ..	152	Ropa industrial y Accesorios	
Guante negro con una inmersión de pvc con soporte de algodón 14"y 18" Mods. 44-114, 44-118	132	Guante operador for de piel de cerdo Mod. 93-780, Guante operador for de piel de res Mod. 93-880	153	Impermeable capamanga / poncho Mod. I-4040	176
Guante verde con doble inmersión de pvc de 14" y 18" Mods. 44-414, 44-418 talla 10	133	Guante argonero de piel de cerdo elástico Mod. 93-790, Guante argonero de piel de cerdo con cintilla Mod. 93-791 Talla 10	154	Impermeable gabardina larga Mod. I-4249, J uego de impermeable Mod. I-6002	177
Guante sin soporte de nitrilo verde 13", Tallas 7, 8, 9 y 10	134	Guante argonero de piel de res con elástico Mod. 93-890, Guante argonero de piel de res con cintilla Mod. 93-891, Talla 10	155	J uego de Impermeable Mod. I-6022, Mandil de polietileno Mod. 75-219 .	178
Guantes de látex roj, azul y amarillo de 13" Mods. 56-131, 56-132, 56-133, Tallas: 7, 8, 9 y 10	135	Guante de camaza corto 10" Mod. 93-400, Guante de camaza largo 14" Mod. 93-414, Guante de camaza extra largo 18" Mod. 93-418	156	Manga Transparente Mod. I-1850, Manga Amarilla Mod. I-1860	179
Guante negro de látex contra ácidos de 13" y 18" Mods. 56-300, 56-450, Tallas 8, 9, y 10	136	Protección Auditiva		Mandil de PVC con 12 milesimas de espesor Mod. I-96-012, Mandil de PVC con 20 milésimas de espesor Mod. I-96-101, Mandil de PVC con 20 milésimas de espesor, con refuerzo en abdomen Mod. I-96-103	180
Guantes y Mangas Anti-Corte, con malla de acero en 3 dedos Mod. 50-300 en tallas M, G y EG	137	Orejera Plegable Mod. HA-111	157	Muñequera elástica de 2" Mod. FF-020, Muñequera elástica de 4" Mod. FF-022, Muñequera elástica de 3" Mod. FF-023	181
Guante de malla de Acero y Guante anticorte de polietileno AD Mods. 50-500, 51-623	138	Orejera de peso ultraligero Mod. HA-110, Tapón auditivo reusable Mod. HA-026, Tapón auditivo reusable Mod. HA-026-C	158	Cubre zapato Mod. RD-ZZ02, Faja elástica Mod. FE-4816-3	182
Mangas Anti-Corte Mods. 50-614-D 14", 50-616-D 16", 50-618-D 18" ...	139	Linea de restricción y posicionamiento (linea de vida) Mod. PA-41, Punto Fijo Mod. PA-51	161	Cubre boca Mod. RD-CB, Cubre bocas 2 pliegues Mod. RD-CB08E	183
Guante anticorte de polietileno AD con látex en palma y con Nitrilo en palma y medio dorso Mods. 51-965, 51-670 en Tallas: 6, 7, 8 y 9	140	Absorbedor de impacto gancho doble Mod. PA-63, Amés de 3 aros con faja Mod. PA-633	162	Cofia redonda Mod. RD-CO, Cofia veneciana Mod. RD-CV	184
Guantes anticorte de polietileno AD con nitrilo en palma y en punta de dedos Mods. 51-680, 51-622	141	Protección Ocular		Cofia plisada Mod. RD-CP, Overol con cubre zapatos Mod. LK-MT-430 ZZ	185
Guante anticorte de polietileno AD con poliuretano en palma y ANSI, Mods. 51-625, 51-626	142	Lente Derma Liberty Mod. AL-011 .	163	Overol desechable Mod. LK-MT 433, Overol desechable Mod. LK-MT 428 de polietileno y polipropileno	186
Guante Anticorte de polietileno AD con camaza y tejido Kevlar® en palma y con nitrilo en palma Mods. 51-628, 51-660	143	Lente Derma Steel Mod. AL-M11, Lente Derma Steel Mod. AL-012 ...	164	Overol desechable Mod. LK-MTL 114, bata desechable Mod. LK-MT 101	187
Guantes Desechables, Vinil Mod. 44-500	144	Lente Derma steel con linternas Led Mod. AL-014, Linternas leds para lentes Mod. AL-LL-014, Lente Derma curv Mod. AL-015	165	Mandil desechable Mod. LK-MT 601, Manga desechable Mod. LK-MT 850 de polietileno y polipropileno	188
Guante de Latex desechable Mod. 56-500 Bajo en Polvo, Mod. 56-600 Libre de polvo, Guante de Nitrilo desechable Mod. 67-500 Bajo en polvo, Mod. 67-		Lente Derma steel plus Mod. AL-013, Lente Derma visitante Mod. AL-048, mica clara y mica ámbar	166	Mandil sin bolsa Mod. ME-1000, Mandil con bolsa Mod. ME-1010	189
		Lente derma expo con amazón negro Mod. AL-026-BK, mica gris, Lente Derma expo con amazón tricolor Mod. AL-026 mica clara	167	Capucha con cierre Mod. ME-9710, Capucha con cordón Mod. ME-9720, Capucha con forro Mod. ME-9730.	190
				Bota Industrial Mod. BI, Bota sanitaria Mod. BS, Bota jardinera Mod. BJ ..	191

INDICE DE PRODUCTOS

Rodillera Mod. FF-024, Bota de seguridad BN-##PC, Bota de seguridad Mod. BC-##PC-PLUS ..	192
Protección Respiratoria	
Respirador media cara con 1 cartucho contra vapores orgánicos Mod. HY-4100	193
Respirador media cara con 2 cartuchos contra vapores organicos Mod. HY-4200, Respirador media cara cartucho contra polvos Mod. HY-3100	194
Cartucho contra polvo Mod. HY-201, Cartucho contra vapores orgánicos Mod. HY-202, Tapas para cartuchos Mod. HY-TG / HY-TCH	195
Cartucho para vapores orgánicos Mod. HY-6001, Cartuchos contra gases ácidos Mod. HY-6002, Respirador media cara Mod. HY-6200	196
Mascarilla contra polvo Mod. RD-111, Mascarilla con válvula de exhalación Mod. HY-8812	197
Mascarilla Mod. HY-8710, Mascarilla con válvula y carbón activado Mod. HY-8816	198
Seguridad Vial	
Chaleco elite clase II Mod. SE-CH-E material poliester	199
Chaleco extra plus clase II Mod. SE-CH-XP, Chaleco ultra clase II Mod. SE-CH-U	200
Chaleco de malla Mod. SE-CH,	
Chaleco premium plus (rescatista)	201
Chaleco tipo gabardina Mod. SE-RG, SE-RG-01R/Rojo con reflejante, SE-RG-02R/Azul marino con reflejante, SE-RG-05R/Caqui con reflejante, SE-RG-06R/Naranja con reflejante, SE-RG-07R/Azul rey con reflejante, SE-RG-07R/Azul rey con reflejante	202
Chaleco de seguridad con Leds Mod. SE-CH-LE03, Barbiquejo Mod. SE-BA material poliester	203
Casco de seguridad Mod. SE-CA, SE-CA01/Rojo, SE-CA02/Azul, SE-CA03/Amarillo, SE-CA06/Naranja, SE-CA08/Blanco, SE-CA09/Gris, Suspensión para casco Mod. SE-CS Material polietileno	204
Cubre nuca Mod. SE-CN03, Cubre nuca Mod. SE-CN06	205
Poste de vialidad con base Mod. SE-PD, Poste de vialidad sin base SE-PD-PS, Chaleco salvavidas Mod. SE-WV10	206
Banderola Mod. SE-BA06R, Bastón de seguridad Mod. SE-BS, Lámpara de destello Mod. SE-LD	207
Violeta Mod. SE-VR, Traftambo Mod. SE-TT / SE-TT-R2	208
Triángulo Vial Mod. SE-TV-R, Cono de seguridad Mod. SE-CO	209
Torreta de seguridad Mod. SE-TO, SE-MALLA / Nacional, Malla Mod. SE-	

MALLA, SE-MALLA / importada	210
Cadena Plástica Mod. SE-CADENA / SE-CADENA-R, Cinta reflejante Mod. SE-REF-BR, Cintas delimitadoras Mod. SE-DEL	211
Bandas Mod. SE, Reflejante con adhesivo blanco y naranja Mod. SE-REF-B / SE-REF-N, Indicador de piso mojado Mod. SE-IN-P	212
TABLA DE EQUIVALENCIAS	213
Tabla de Equivalencias	214
Tabla de equivalencias	215

LINEA DE PRODUCTOS MARCA FERRO

Asador Mayor Código 16-001-001	216
Asador Menor Código 16-001-003	217
Freidor Petite Sencillo Código: 16-181-003	218
Freidor 2 canastillas Código: 16-181-001	219
Freidor Petite Doble Código: 16-181-002	220
Parrilla 2 Quemadores Lateral Código: 16-541-003	221
Parrilla 3 Quemadores Código: 16-541-005	222
Parrilla 4 Quemadores Código: 16-541-007	223
Parrilla 6 Quemadores Código: 16-541-009	224
Homo Lámina Negra Código: 16-241-001	225
Taquero Fd4 Código: 16-661-002 ..	226
Base Freidor Código: 16-031-002 .	227
Base Parrilla 2 Quemadores Código: 16-031-003	228
Base Parrilla 3 Quemadores Código: 16-031-005	229
Base parrilla 6 Quemadores Código: 16-031-009	230
Base Parrilla 4 Quemadores Código: 16-031-007	231
Base Asador Menor Código: 16-031-014	232
Parrilla 2 Quemadores de Mesa Código: 23-151-122	233
Parrilla 4 Quemadores de Mesa Código: 23-151-101	234
Parrilla 6 Quemadores de Mesa Código: 23-151-107	235
Estufa 6 Quemadores con Homo Código: 23-151-401	236
Estufa Wok Doble Código: 23-151-604 con dos quemadores; de baja presión y de alta presión	237
Asador 48 de Mesa Código: 23-151-114	238
Asador 36 de Mesa Código: 23-151-109	239
Asador 24 de Mesa Código: 23-151-106	240
Asador 12 de Mesa Código: 23-151-133	241
Plancha 48 de Mesa Código: 23-151-	

113	242
Plancha 36 de Mesa Código: 23-151-108	243
Plancha 24 de Mesa Código: 23-515-105	244
Plancha 12 de Mesa Código: 23-151-129	245
Estufa Maestra Mixta Código: 23-151-471	246
Base Código: 23-151-123	247
Base Código: 23-151-110	248
Base Código: 23-151-115	249
Parrilla 2 Quemadores con Plancha Código: 16-543-002	250
Plancha 0.60 Código: 16-545-001 .	251
Rosticero Doneraky Código: 16-601-001	252
Rosticero 18 Pollos Código: 16-602-001	253
Estufón 2Q Linea Estructural Código: 16151033	254
Estufón 2Q Linea Estructural Código: 16151102	255
Estufón 3Q Linea Estructural Código: 16151103	256
Estufón 1Q Linea Estructural Código: 16151101	257
Estufón !Q Linea Estructural Código: 16151032	258
Estufón 1Q Linea Hércules Código: 16152101	259
Estufón 2Q Linea Hércules Código: 16152102	260
Estufón 3Q Linea Hércules Código: 16152103	261
Trampa de Grasa FR12K Código: 25-301-024	262
Trampa de Grasa FR18K Código: 25-301-025	263
AIRES ACONDICIONADOS RHEEM Solo Frio, Inverter, 1, 1.5 y 2 Toneladas Con el gas R-410-A	264
Z-6 Gel Alcohol® Gel desinfectante para Manos	265
Zaka Drek® Desengrasante de materia orgánica y control de malos olores en letrinas y camiones, M.P. Limón® Desengrasante muy potente para acero inoxidable, aluminio y otras superficies	266
Zaka Manos® Shampoo Neuro para manos	
Zkaroma® Aromatizantes ambientales con inhibidores de malos olores., Aromas: Vary, Limón, Nórdiko, Pradera, Coco, Lavanda, Canela ..	267



MÉDICO



ALIMENTICIA

APLICACIONES



RESTAURANTE



INDUSTRIAL









SEGURIDAD E HIGIENE

CUBREBOCA SELLADO

Cubreboquita desechable fabricado en polipropileno, sellado lateral, con elástico entorchado de 65 cm.

Medidas: 17.5 cm de ancho x 12.5 cm de alto.

Presentación: Caja con 1,500 piezas (10 paq. de 150 piezas).

CLAVE	COLOR	CAPAS	
LCP1B		1	
LCP2B		2	
LCP2A		2	
LCP2V		2	
LC-2730-A		2	
LCPASMS		1	



CUBREBOCA CURAMEX







Cubreboquita desechable fabricado en poliéster y rayón, cosido lateral, con elástico entorchado de 65 cm.

Medidas: 17.5 cm de ancho x 12.5 cm de alto.

Presentación:

Paq. de 3,000 piezas (20 paq. de 150 piezas de 30 g).

Paq. de 4,500 piezas (30 paq. de 150 piezas de 18 g).

CLAVE	COLOR	CAPAS	GRAMAJE	
LCC2B		2	30 g	
LCC2A		2	30 g	
LCC2V		2	30 g	
LCC2AM		2	30 g	
LCC2B18		2	18 g	
LCC2A18		2	18 g	





CUBREBOCA PLISADO 1 CAPA SMS   
CON ELÁSTICO A OÍDOS

Cubreboca plisado desechable, fabricado en tela SMS, con ajuste a nariz, elástico a oídos y libre de costuras.

Medidas: 17.5 cm de ancho x 16.2 cm de alto abierto y 9.5 cm de alto cerrado.

Presentación: Caja con 2,000 piezas (40 paq. de 50 piezas).

CLAVE	COLOR	
LCPICEA		
LCPICEB		

CUBREBARBA  

Cubrebarba desechable, fabricado en polipropileno de 10 gr y cómoda banda elástica de fijación a la nuca.

Presentación: Caja con 1,000 piezas (10 paq. de 100 piezas).

CLAVE	COLOR	
LCBD		









CUBREBOCA COMPLETO   

Cubreboca plisado desechable, fabricado en 3 capas (2 capas de polipropileno y 1 filtro intermedio Melt blown), con ajuste a nariz y libre de costuras.

Medidas: 17.5 cm de ancho x 16.2 cm de alto abierto y 9.5 cm de alto cerrado.

Presentación: Caja con 2,000 piezas (40 paq. de 50 piezas).

CLAVE	AJUSTE	COLOR	
LCCEB	ELÁSTICO A OÍDOS		
LCCEA	ELÁSTICO A OÍDOS		
LCCENB	ELÁSTICO A NUCA		
LCCENA	ELÁSTICO A NUCA		
LCCCB	CINTILLAS / TIRAS DE AMARRE		
LCCCA	CINTILLAS / TIRAS DE AMARRE		



Elástico a Oídos



Elástico a Nuca



Cintillas a Nuca



COFIA PLISADA

Cofia plisada desechable, fabricada en polipropileno.

Presentación: Caja con 1,000 piezas (10 paq. de 100 piezas).

CLAVE	COLOR	ELÁSTICO	PESO	MEDIDA
LGBP2-L		DOBLE	LIGERA	21"
LGBP2-M		DOBLE	MEDIA	21"
LGBP2-P		DOBLE	PESADA	21"
LGBP2-L24		DOBLE	LIGERA	24"
LGAP2-L		DOBLE	LIGERA	21"
LGAP2-M		DOBLE	MEDIA	21"
LGAP2-L24		DOBLE	LIGERA	24"
LGVP		SENCILLO	LIGERA	21"
LGAMP		SENCILLO	LIGERA	21"
LGRP		SENCILLO	LIGERA	21"

DETALLE:

Elástico sencillo



Elástico doble

 Ligera
LGBP2-L

 Media
LGBP2-M

 Pesada
LGBP2-P

Verde



Amarillo



Azul



Rojo

COFIA CIRCULAR

Cofia desechable tipo hongo cosida, fabricada en polipropileno.

Presentación: Caja con 1,000 piezas (10 paq. de 100 piezas).

CLAVE	COLOR	MEDIDA	GRAMAJE
LGBC		21"	10 g
LGAC		21"	10 g
LGVC		21"	10 g
LGB20		21"	20 g
LGAC20		21"	20 g
LGVC20		21"	20 g
LOB24		24"	10 g
LOAC24		24"	10 g



GORRO TIPO VENECIANO

Gorro desechable fabricado en polipropileno de 25 g.

Presentación: Caja con 1,000 piezas (10 paq. de 100 piezas).

CLAVE	COLOR
LGAV25	
LGBV25	

DIMENSIONES

1.- 21 CM

2.- 34 CM

3.- 5 CM

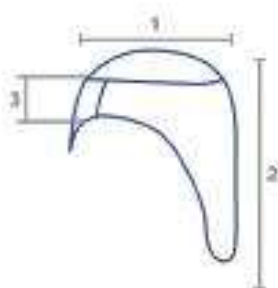

ESCAFANDRA

Escafandra desechable fabricada en polipropileno de 12 g.

Presentación: Caja con 1,000 piezas (10 paq. de 100 piezas).

CLAVE	COLOR
LESDB12	
LESDA12	
LESDV12	

DIMENSIONES

1.- 26 CM

2.- 37 CM

3.- 4.5 CM

4.- 12.5 CM

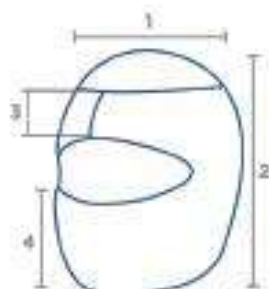



Gorro sellado







Gorro con bias

GORRO TIPO CIRUJANO   

Gorro desechable fabricado en SMS, con tiras para ajuste.

Presentación: Caja con 1,000 piezas (10 paq. de 100 piezas).

CLAVE	COLOR	GRAMAJE	DETALLE
LGC25-S		25 g	SELLADO
LGC25B-S		25 g	SELLADO
LGCB25-S		25 g	SELLADO / CON BIES
LGBCB30		25 g	COSIDO / CON BIES

GORRO DE BAÑO 

Gorro desechable fabricado en polietileno transparente.



Presentación: Caja con 2,000 piezas (20 paq. de 100 piezas).

CLAVE	MEDIDA	
LGBT	18"	

BANDA PARA CABELLO   

Banda desechable fabricada en polipropileno con elástico para ajuste.

Presentación: Paq. de 10 piezas.

CLAVE	COLOR
LBCA	
LBCB	

DETALLE:



RED TIPO PANAL



Red para cabello fabricado en nylon-poliéster.

Presentación: Caja con 1.000 piezas (10 cajas de 100 piezas)

MEDIDA: 21"

CLAVE	COLOR	
LMCC		
LMCB		
LMCN		

DETALLE:

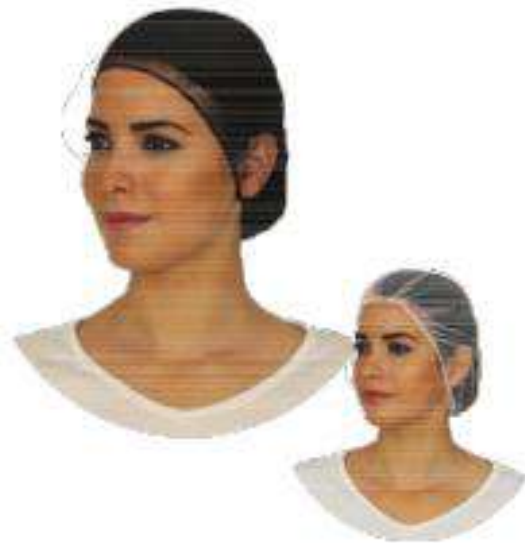

Red Blanca

RED DE NYLON



Red para cabello fabricado con 100% en nylon.

Presentación: Caja con 1.440 piezas (10 dispensadores con 144 piezas)

MEDIDA: 20" DELGADA

CLAVE	COLOR	
LMN		



Dispensador



Delgada

DETALLE:



Presentación:

*Sin bias:

Caja con 1.440 piezas (10 dispensadores de 144 piezas)

-Con bias:

Aro con 48 piezas.

MEDIDA: 21" GRUESA

CLAVE	COLOR	DETALLE	
LMNG		SIN BIAS	
LMNGB		CON BIAS	



Dispensador



Gruesa

DETALLE:









Con bias

BATA DE LABORATORIO    

Bata desechable fabricada en polipropileno SMS.

Presentación: Paq. de 100 piezas (empaquetado de forma individual).

CLAVE	COLOR	GRAMAJE	MEDIDA	PUÑO	BIES	BOLSA	CIERRE
LBLAB717		22 g	136 CM A X 100 CM L	ELÁSTICO			FELPA Y GANCHO
LBLABB		30 g	136 CM A X 100 CM L	ALGODÓN	X	X	FELPA Y GANCHO
LBLABA		30 g	136 CM A X 100 CM L	ALGODÓN	X	X	FELPA Y GANCHO
LBLABBSB		30 g	136 CM A X 100 CM L	ALGODÓN	X		FELPA Y GANCHO
LBLAB5XL		30 g	162 CM A X 100 CM L	ALGODÓN	X	X	FELPA Y GANCHO
LBLBIN		30 g	115 CM A X 72 CM L	ALGODÓN	X		FELPA Y GANCHO INFANTIL
LBLABSIS		30 g	136 CM A X 100 CM L	ALGODÓN	X		ZIPPER DE PLÁSTICO

A=Ancho L=Largo



DETALLE:



Puño de algodón



Puño elástico



Con felpa y gancho



Con bies



Con cierre



Bolsa de pecho

UNIFORMES Y PITUFOS

Uniforme desechable fabricado en polipropileno grado médico, hipoalergénico, con bias y sobrehilado.

Presentación: Empequetado de forma individual.

UNIFORME SENCILLO
CLAVE COLOR

LPUSA 

LPUSB 

UNIFORME COMPLETO
CLAVE COLOR

LPUCA 

LPUCB 

CONTIENE:

- Filipina
- Pantalón

CONTIENE:

- Gorro cirujano
- Cubreboca
- Filipina
- Pantalón
- Cubrezapato

FILIPINA

Filipina desechable, fabricada en polipropileno de 35 g, con bias, manga corta, cuello V y bolsa al frente.

Medidas: 80 cm de ancho x 78 cm de largo.

Presentación: Paq. de 10 piezas.

CLAVE COLOR

LFCA 

LFCEB 

PANTALÓN

Pantalón desechable tipo cirujano fabricado en polipropileno de 35 g, grado médico, hipoalergénico con elástico en cintura y sobrehilado.

Medidas: Estandar de 120 cm de circunferencia de cintura x 111 cm de largo.

Presentación: Paq. de 10 piezas.

CLAVE COLOR

LPCA 

LPCEB 



FerreLab[®]
INDUSTRIAL
LABOR



BOXER DESECHABLE

Boxer desechable fabricado en polipropileno de 30 g, con elástico en cintura.

Presentación: Paq. de 10 piezas.

CLAVE COLOR

LBCAE 

CUBIERTAS, SÁBANAS Y FUNDAS

Sábanas, cubiertas y fundas desechables fabricadas en polipropileno.

Presentación: Según requerimiento.

*Se pueden fabricar en cualquier grameje y medida que desee.



Funda



Almohada



Sábanas sencillas / sábanas de cajón



Campo / campo hendido



ROPA PARA SPA

FerreLab®
INDUSTRIAL
EQUIPMENT

OVEROL MICROPOROSO

Overol desechable fabricado en polipropileno blanco de 50 g, con elástico en puños, tobillos, cintura y capucha; y cierre frontal de plástico.

Presentación: Caja con 50 piezas (empaquetado de forma individual).

CLAVE	TALLA
LOV1025-S	CHICO
LOV1025-M	MEDIANO
LOV1025-L	GRANDE
LOV1025-XL	EX-GRANDE
LOV1025-XXL	DOBLE EX-GRANDE

DETALLE:



Cierre solapa



Elastico espalda



OVEROL LAMINADO

Overol desechable fabricado en tela laminada blanca de 50 g, con elástico en puños, tobillos, cintura y capucha; y cierre plástico frontal y solapa.

Presentación: Caja con 25 piezas (empaquetado de forma individual).

OVEROL SIN BOTA

CLAVE	TALLA
LOTY122-S	CHICO
LOTY122-M	MEDIANO
LOTY122-L	GRANDE
LOTY122-XL	EX-GRANDE
LOTY122-XXL	DOBLE EX-GRANDE

OVEROL CON BOTA

CLAVE	TALLA
LOTYB-145-XL	EX-GRANDE

DETALLE:



Cierre solapa



Elastico espalda





CUBREZAPATO DE POLIPROPILENO



Cubrezapato desechable fabricado en polipropileno SMS de 30 g. y elástico para ajuste a tobillo.

Presentación: Paq. de 100 piezas (50 pares).

CLAVE	COLOR
LCZA35	
LCZB35	



CUBREZAPATO CON ANTIDERRAPANTE



Cubrezapato desechable fabricado en polipropileno de 40 g. elástico para ajuste a tobillo y tratamiento antiderrapante.

Presentación: Caja con 1,000 piezas (10 paq. de 100 piezas).

CLAVE	COLOR	TAMAÑO
LCZA16		16"
LCZB16		16"
LCZA18		18"
LCZB18		18"

DETALLE:



Antiderrapante



CUBREZAPATO DE POLIETILENO



Cubrezapato desechable fabricado en polietileno de 6 mil de espesor y elástico para ajuste a tobillo.

Presentación: Caja con 300 piezas (3 paq. de 100 piezas).

CLAVE	COLOR
LCZPDA	
LCZPDB	



FerreLab®
INDUSTRIAL
EQUIPMENT

CUBREZAPATO LAMINADO

Cubrezapato desechable fabricado en tela laminada y elástico para ajuste a tobillo.

Presentación: Paq. de 100 piezas (50 pares).

CLAVE	COLOR	GRAMAJE
LCZ-122		30 g
LCZ50-122		50 g



BOTA SENCILLA LAMINADA

Bota desechable fabricada en tela laminada de 30 g, con elástico para ajuste.

Presentación: Paq. de 50 piezas (25 pares).

CLAVE	COLOR
LBS-122	



BOTA DE POLIETILENO

Bota desechable fabricada en polietileno transparente.

Presentación: Caja con 500 piezas.

CLAVE	DETALLE
LBPFSF	ELÁSTICO
LBDPSST	TIRAS



Bota con tiras

Bota con elástico

MANGA DE POLIETILENO

Manga de Polietileno de 18" de largo, cuenta con ligas para ajuste en extremos.

Presentación: Caja con 5,000 piezas (50 paq. de 100 piezas).

CLAVE	COLOR		
LMPDA			
LMPDB			
LMPDT	TRANSPARENTE		



MANGA DE VINIL

Manga desechable de vinil (PVC), de 6 mil de espesor y 18" de largo, con ligas para ajuste en extremos.

Presentación: Caja con 72 pares.

CLAVE	COLOR		
LMVDA			



MANGA LAMINADA

Manga desechable de Tela laminada de 18" de largo, con elástico para ajuste en extremos.

Presentación: Caja con 1,000 piezas (10 paq. de 100 piezas).

CLAVE	COLOR		
LMBTY18			



FerreLab®
INDUSTRIAL
EQUIPMENT



MANGA DE MEZCLILLA



Manga de Mezclilla de 18" de largo, con elástico para ajuste en extremos.

Presentación: Por pieza.

CLAVE COLOR

LMTA-3018



MANGA KEVLAR



Manga kevlar de 18" de largo, con ojillo para ajuste a dedo pulgar.

Presentación: Por pieza.

CLAVE COLOR

LMT6540



MANGA DE ALGODÓN



Manga de algodón de 18" de largo.

Presentación: Por pieza.

CLAVE COLOR DETALLE

LMT-6085 CON ORIFICIO PARA DEDO PULGAR

LMT-6087 SIN ORIFICIO PARA DEDO PULGAR

MANDIL DE POLIETILENO

Mandil desechable fabricado en polietileno.

Medidas: 28"x46" (71 cm de ancho X 117 cm de largo).

Presentación: Caja con 1,000 piezas (10 paq. de 100 piezas empaquetado de forma individual).

CLAVE	COLOR
LMDPA	
LMDPB	

Presentación: Caja con 1,000 piezas (10 paq. de 100 piezas).

CLAVE	COLOR
LMDP28	

DETALLE:



Dispensador individual



Cordones espalda



Blanco

Azul

MANDIL TELA NO TEJIDA

Mandil desechable fabricado en tela no tejida, con cintas de amare en cuello y espalda.

Medidas: 60 cm ancho x 90 cm largo.

Presentación: Paq. de 100 piezas.

CLAVE	COLOR	TIPO
LMD-122-70X90		LAMINADO
LMPB60X90		POLIPROPILENO
LMPB70X110		POLIPROPILENO

DETALLE:



Costura en tiras



Cordones espalda



FerreLab®
INDUSTRIAL
SOLUCIONES

TANGA

Tanga desechable fabricada en polipropileno de 30 g, con elástico en la cintura.

Presentación: Paq. de 10 piezas.

CLAVE COLOR

LTDA 

LTDDB 



PANTALETA O TRUZA

Pantaleta o truzza desechable fabricada en polipropileno de 30 g sobrehilada, y con elástico en cintura y pierna.

Presentación: Paq. de 10 piezas.

CLAVE COLOR

LTRUA 

LTRUB 



TOP PARA DAMA

Top desechable fabricado en polipropileno de 30 g, con elástico para ajuste y tiras de amarre en espalda.

Presentación: Paq. de 10 piezas.

CLAVE COLOR

LTDNAD 

LTDNBD 





FerreLab®
INDUSTRIAL
COLLEGE



MANDIL DE PVC

Mandil de una sola pieza fabricado en PVC calibre 16.

Medidas: 90 cm de ancho x 115 de largo.

Presentación: Caja con 72 piezas.

CLAVE COLOR

LMDAV06

DETALLE:



Cuello



Tiras espalda



MANDIL DE LONA

Mandil fabricado en película de resina de PVC soportado en textil con cordones para amarrar.

Medidas: 70 cm de ancho X 110 cm de largo.

Presentación: Por pieza.

CLAVE COLOR

LMLR

LMLB

LMLAM

LMLA

DETALLE:



Costura en tiras



Cordones espalda

FAJA ELÁSTICA DE SEGURIDAD



Faja de 8" de ancho con banda elástica de 4" de ancho, y agarre frontal con gancho y felpa.

Presentación: Por pieza.

FAJA ELÁSTICA

CLAVE	TALLA
LF-0150-S	CHICO
LF-0150-M	MEDIANO
LF-0150-L	GRANDE
LF-0150-XL	EX-GRANDE

FAJA ELÁSTICA CON 3ER CINTO

CLAVE	TALLA
LF-0155-S	CHICO
LF-0155-M	MEDIANO
LF-0155-L	GRANDE
LF-0155-XL	EX-GRANDE
LF-0155-XXL	DOBLE EX-GDE

DETALLE:



3er. cinturón



Tirantes cruzados



MUÑEQUERA



Muñequera fabricada con elástico telar de 12" de largo por 4" de ancho, cierre de gancho y felpa y refuerzo para dedo pulgar.

Presentación: Por pieza.

CLAVE	TALLA
LMU4	UNITALLA



FerreLab[®]
INDUSTRIAL
S. R.L. 00000



FerreLab[®]
INDUSTRIAL
S.L.



TAPÓN MAX 30

Tapón auditivo desechable fabricado en espuma de poliuretano que reduce el ruido 33 decibeles.

Presentación: Caja con 100 piezas.

CLAVE	DETALLE
TA-8033	CON CORDÓN
TA-8133	SIN CORDÓN

TA-8033 CON CORDÓN

TA-8133 SIN CORDÓN



TAPÓN MAX LITE

Tapón auditivo desechable fabricado en espuma de poliuretano que reduce el ruido 30 decibeles.

Presentación: Caja con 100 piezas.

CLAVE	DETALLE
TA-8030	CON CORDÓN
TA-8130	SIN CORDÓN

TA-8030 CON CORDÓN

TA-8130 SIN CORDÓN



TAPÓN LÁSER LITE

Tapón auditivo desechable fabricado en espuma de poliuretano que reduce el ruido 28 decibeles.

Presentación: Caja con 100 piezas.

CLAVE	DETALLE
TA-8232	CON CORDÓN
TA-8132	SIN CORDÓN

TA-8232 CON CORDÓN

TA-8132 SIN CORDÓN



TAPÓN AUDITIVO REUTILIZABLE

Tapón auditivo tipo hongo con triple barrera para atenuación de ruido con una longitud de 30 mm y anchura máxima de 14 mm y reduce el ruido 26 decibeles.

Presentación: Por pieza.

CLAVE
TA-8525

TA-8525



OREJERAS

Orejeras M2 color rojo, fabricado con plástico ligero y cobertura softcoat que ayuda a reducir el ruido.

Presentación: Por pieza.

CLAVE
LTA-8600

LTA-8600



PROTECTOR DE PLÁSTICO PARA PIE

Protector fabricado en plástico thermo foam con bandas de hule para ajuste en suela y talón.

Presentación: Por par.

CLAVE	TALLA
LC2-600	UNITALLA



PROTECTOR DE ALUMINIO PARA PIE

Protector fabricado en aluminio de calidad aeronáutica con soporte de plástico y banda de hule para ajuste en talón.

Presentación: Por par.

CLAVE	TALLA
LC2-200	UNITALLA



Vista interior



PROTECTOR DE ALUMINIO PARA METATARSO

Protector fabricado en aluminio de calidad aeronáutica con soporte interior de foam para amortiguar el impacto.

Presentación: Por par.

CLAVE	TALLA	DETALLE
LC2-800	UNITALLA	SIN AJUSTE
LC2-801	UNITALLA	CON AJUSTE





BOTA INDUSTRIAL NEGRA



Bota industrial con suela antideslizante, de 40 cm de alto. Se recomienda en áreas donde haya agua, fango, desechos y grasas animales, detergentes y bajas temperaturas.

Presentación: Por par.

SIN CASQUILLO

CLAVE	TALLA
LBN-7003	3
LBN-7004	4
LBN-7005	5
LBN-7006	6
LBN-7007	7
LBN-7008	8
LBN-7009	9
LBN-7010	10
LBN-7011	11

CON CASQUILLO

CLAVE	TALLA
LBN-7203	3
LBN-7204	4
LBN-7205	5
LBN-7206	6
LBN-7207	7
LBN-7208	8
LBN-7209	9
LBN-7210	10
LBN-7211	11



BOTA SANITARIA BLANCA CON SUELA AMARILLA



SIN CASQUILLO

CLAVE	TALLA
LBB-7103	3
LBB-7104	4
LBB-7105	5
LBB-7106	6
LBB-7107	7
LBB-7108	8
LBB-7109	9
LBB-7110	10
LBB-7111	11

CON CASQUILLO

CLAVE	TALLA
LBB-7203	3
LBB-7204	4
LBB-7205	5
LBB-7206	6
LBB-7207	7
LBB-7208	8
LBB-7209	9
LBB-7210	10
LBB-7211	11



GUANTE DE POLIETILENO

Guante desechable fabricado en polietileno transparente, ambidiestro, ligero y resistente.

Presentación:

Caja con 10,000 piezas
(100 dispensadores
de 100 piezas).

Caja con 10,000 piezas
(10 cajas con 1,000 piezas).

CLAVE TALLA

LGPM MEDIANO
LGPB GRANDE

CLAVE TALLA

LGPM-77 MEDIANO
LPG-77 GRANDE



Dispensador



GUANTE DE VINIL

Guante desechable fabricado en vinil transparente de 4 mil de espesor y 9" de largo, ambidiestro, libre de látex, no estéril y puño rolado.

Presentación: Caja con 1,000 piezas
(10 dispensadores de 100 piezas).

BAJO EN POLVO

CLAVE TALLA

LGVPB CHICO
LGVPM MEDIANO
LGVPB GRANDE
LGVPEX EX-GRANDE

LIBRE DE POLVO

CLAVE TALLA

LGVS CHICO
LGVM MEDIANO
LGVG GRANDE
LGVEX EX-GRANDE



Dispensador
bajo en polvo



Dispensador
libre de polvo









GUANTE DE PVC STRECH

Guante desechable fabricado en polivinilo de 4 mil de espesor y 9" de largo, libre de polvo, ambidiestro, puño rolado y no estéril.

Presentación: Caja con 1,000 piezas (10 dispensadores de 100 piezas).

CLAVE	TALLA		
LGVSTXS	EXTRA CHICO		
LGVSTS	CHICO		
LGVSTM	MEDIANO		
LGVSTG	GRANDE		
LGVSTXL	EX-GRANDE		







Dispensador



GUANTE DE LÁTEX

Guante desechable fabricado en látex natural de 4 mil de espesor y 9" de largo, ambidiestro, puño rolado y no estéril.

Presentación: Caja con 1,000 piezas (10 dispensadores de 100 piezas).

BAJO EN POLVO		LIBRE DE POLVO			
CLAVE	TALLA	CLAVE	TALLA		
LGLPS	CHICO	LGLS	CHICO		
LGLPM	MEDIANO	LGLM	MEDIANO		
LGLPG	GRANDE	LGLG	GRANDE		
LGLPEX	EX-GRANDE	LGLEX	EX-GRANDE		



Dispensador

GUANTE DE NITRILO

Guante desechable fabricado en nitrilo, con textura en los dedos, ambidiestro, libre de látex, puño rolado y no estéril.

Presentación: Caja con 1.000 piezas
(10 dispensadores de 100 piezas).

**3.5 MIL ESPESOR/
9" DE LARGO**

CLAVE	TALLA
LGNAS	CHICO
LGNA-M	MEDIANO
LGNA-G	GRANDE
LGNA-EX	EX-GRANDE

**5 MIL ESPESOR/
9" DE LARGO**

CLAVE	TALLA
LGNA-5M-S	CHICO
LGNA-5M-M	MEDIANO
LGNA-5M-L	GRANDE
LGNA-5M-XL	EX-GRANDE



Presentación: Caja con 500 piezas
(10 dispensadores de 50 piezas).

**8 MIL ESPESOR/
12" DE LARGO**

CLAVE	TALLA
LGMA-8MIL-S	CHICO
LGMA-8MIL-M	MEDIANO
LGMA-8MIL-L	GRANDE
LGMA-8MIL-XL	EX-GRANDE



Dispensador
3.5 mil



Dispensador
5 mil



Dispensador
8 mil

GUANTE DE NITRILO MORADO

Guante desechable fabricado en nitrilo de 4 mil de espesor y 9" de largo, textura en dedos, ambidiestro, libre de látex, puño rolado y no estéril.

Presentación: Caja con 1.000 piezas
(10 dispensadores de 100 piezas).

CLAVE	TALLA
LGNPR-1M-S	CHICO
LGNPR-1M-M	MEDIANO
LGNPR-1M-L	GRANDE
LGNPR-1M-XL	EX-GRANDE





GUANTE DE LÁTEX AZUL

Guante desechable fabricado en látex azul de 13 mil de espesor y 12" de largo, ambidiestro, libre de polvo, con puño rolando y textura en los dedos para mejor agarre.

Presentación: Caja con 1,000 piezas (10 dispensadores de 100 piezas).

CLAVE	TALLA
LGRHL-LG-GM-S	CHICO
LGRHL-LG-GM-M	MEDIANO
LGRHL-LG-GM-L	GRANDE
LGRHL-LG-GM-XL	EX-GRANDE



GUANTE DE POLIETILENO DE 35" LARGO

Guante desechable fabricado en polietileno transparente, ambidiestro, ligero y resistente.

Presentación: Caja con 1,000 piezas (10 dispensadores de 100 piezas).

CLAVE	TALLA
LGP35	UNITALLA



DEDALES DE LÁTEX

Dedales desechables fabricados en látex natural y libre de polvo.

Presentación: Paquete de 720 piezas.

CLAVE	TALLA
LDELAS	CHICO
LDELAM	MEDIANO
LDELAG	GRANDE
LDELAEX	EX-GRANDE



GUANTE DE LIMPIEZA



Guante fabricado en látex natural de 15 mil de espesor y 13" de largo, con superficie satinada de silicón, puño rolando y rugoso en palma y puntas de dedos.

Presentación: Caja con 120 pares.

CLAVE	COLOR	TALLA
LGL-2011-S		CHICO
LGL-2011-M		MEDIANO
LGL-2011-L		GRANDE
LGL-2011-XL		EX-GRANDE

CLAVE	COLOR	TALLA
LGL-2012-S		CHICO
LGL-2012-M		MEDIANO
LGL-2012-L		GRANDE
LGL-2012-XL		EX-GRANDE

CLAVE	COLOR	TALLA
LGL-2013-S		CHICO
LGL-2013-M		MEDIANO
LGL-2013-L		GRANDE
LGL-2013-XL		EX-GRANDE

CLAVE	COLOR	TALLA
LGL-2014-S		CHICO
LGL-2014-M		MEDIANO
LGL-2014-L		GRANDE
LGL-2014-XL		EX-GRANDE

CLAVE	COLOR	TALLA
LGL-2015-S		CHICO
LGL-2015-M		MEDIANO
LGL-2015-L		GRANDE
LGL-2015-XL		EX-GRANDE

CLAVE	COLOR	TALLA
LGL-2016-S		CHICO
LGL-2016-M		MEDIANO
LGL-2016-L		GRANDE
LGL-2016-XL		EX-GRANDE















GUANTE CANNERS

Guante fabricado en látex natural de 15 mil de espesor y 12" de largo.

Presentación: Caja con 120 pares (10 paq. de 12 pares).



CLAVE	COLOR	TALLA	 
LG-2040-7		7	
LG-2040-8		8	
LG-2040-9		9	
LG-2040-10		10	
LG-2042-7		7	
LG-2042-8		8	
LG-2042-9		9	
LG-2042-10		10	



GUANTE DE LÁTEX CONTRA ÁCIDOS

Guante fabricado en látex de 38 mil de espesor y doble capa de silicón en palma y dorso.

Presentación: Caja con 120 pares (10 paq. de 12 pares).



MEDIDA: 450 MM		MEDIDA: 375 MM		 
CLAVE	TALLA	CLAVE	TALLA	
LGL-2030-7	7	LGL-2035-7	7	
LGL-2030-8	8	LGL-2035-8	8	
LGL-2030-9	9	LGL-2035-9	9	
LGL-2030-10	10	LGL-2035-10	10	



GUANTE DE NEOPRENO

Guante fabricado en neopreno de 30 mil de espesor, 14" de largo, foro afelpado y realzado de diamante en palma y dedos.

Presentación: Caja con 120 pares (10 paq. de 12 pares).















CLAVE	TALLA	 
LGN-2050-7	7	
LGN-2050-8	8	
LGN-2050-9	9	
LGN-2050-10	10	



GUANTE ESD ANTIESTÁTICO

Guante fabricado con una mezcla de poliamidas y fibras de carbono; recubierta de poliuretano en palma, con puño tejido elástico.

Presentación: Caja con 120 pares (10 paq. de 12 pares).

CLAVE	TALLA	RIBETE		
LGA-803K-S	CHICO			
LGA-803K-M	MEDIANO			
LGA-803K-L	GRANDE			
LGA-803K-XL	EX-GRANDE			

APLICACIONES:

- Ensamble y reparación de equipo electrónico.
- Manejo de partes delicadas.
- Instrumentos de precisión.

















LGR-3115

GUANTE DE NYLON REC. DE NITRIL





Guante fabricado en nylon, recubierto de nitrilo negro en palma y con puño tejido elástico.

Presentación: Caja con 120 pares (10 paq. de 12 pares y empaquetado por par).

GUANTE GRIS

CLAVE	TALLA	RIBETE		
LGR-3115-S	CHICO			
LGR-3115-M	MEDIANO			
LGR-3115-L	GRANDE			
LGR-3115-XL	EX-GRANDE			

GUANTE NEGRO

CLAVE	TALLA	RIBETE
LGR-3116-S	CHICO	
LGR-3116-M	MEDIANO	
LGR-3116-L	GRANDE	
LGR-3116-XL	EX-GRANDE	

APLICACIONES:

- Empaque
- Carga y transporte
- Agricultura
- Ensamble

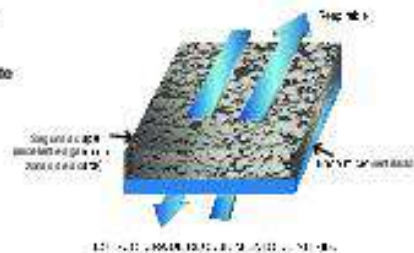

LGR-3116



GUANTE REC. DE LÁTEX TRIPLE CAPA

Guante fabricado en poliéster de una sola pieza (sin costuras), calibre 10 con recubrimiento de látex rugoso en palma y doble refuerzo en dedos.

Presentación: Caja con 120 pares (10 paq. de 12 pares).

CLAVE	TALLA	CE	EN
LGR-3230-M	MEDIANO	EN	EN
LGR-3230-L	GRANDE	EN	EN

- 1- Recubrimiento reforzado en los dedos.
- 2- Recubrimiento de látex natural importado.
- 3- Reforzado transparente de Polialgodón.



DETALLE:

Recubrimiento:



GUANTE TIPO MONSTRUO

Guante de 28 cm de largo fabricado en algodón impregnado en látex por inmersión (acabado rugoso), y puño de seguridad de loneta reforzada con bias.

Presentación: Caja con 120 pares.

CLAVE	DETALLE	CE	EN
LGR-3070	ESTANDAR	EN	EN
LGR-3071	REFORZADO	EN	EN

APLICACIONES:

- Manejo de maquinaria y herramienta
- Construcción
- Jardinería
- Trabajos generales
- Manejo de Vidrio/Aluminio











**GUANTE HPPE ANTICORTE
RECUBIERTO DE PU**









Guante fabricado en base a una combinación de fibras HPPE, nylon y licra y recubierto de poliuretano.

Presentación: Caja con 120 pares
(10 paq. de 12 pares empaquetados por par)

NIVEL 3

CLAVE	TALLA	RIBETE	
LGR-3713-S	CHICO		
LGR-3713-M	MEDIANO		
LGR-3713-L	GRANDE		
LGR-3713-XL	EX-GRANDE		

NIVEL 5



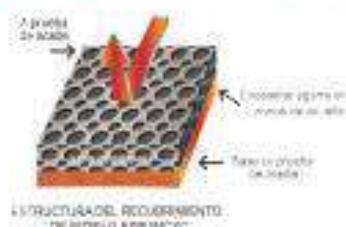

















CLAVE	TALLA	RIBETE	
LGR-7158-S	CHICO		
LGR-7158-M	MEDIANO		
LGR-7158-L	GRANDE		
LGR-7158-XL	EX-GRANDE		



**GUANTE HPPE ANTICORTE
RECUBIERTO DE NITRILO NIVEL 5**

Guante fabricado en base a una combinación de fibras HPPE y fibra de vidrio; recubierto de nitrilo espumado.

Presentación: Caja con 120 pares
(10 paq. de 12 pares empaquetados por par)

CLAVE	TALLA	RIBETE	RECUBIERTO	
LGC-7163-XS	EX-CHICO		PALMA	
LGC-7163-S	CHICO		PALMA	
LGC-7163-M	MEDIANO		PALMA	
LGC-7163-L	GRANDE		PALMA	
LGC-7163-XL	EX-GRANDE		PALMA	
LGC-7164-XS	EX-CHICO		PALMA Y DORSO	
LGC-7164-S	CHICO		PALMA Y DORSO	
LGC-7164-M	MEDIANO		PALMA Y DORSO	
LGC-7164-L	GRANDE		PALMA Y DORSO	
LGC-7164-XL	EX-GRANDE		PALMA Y DORSO	



GUANTE DE HILO DE ACERO



Guante fabricado en fibras de alta resistencia y acero inoxidable que proporcionan protección ante posibles cortes.

Presentación: Por pieza.

CLAVE	TALLA
LGC-6810-M	MEDIANO
LGC-6810-L	GRANDE
LGC-6810-XL	EX-GRANDE
LGC-6810-XXL	DOBLE EX-GRANDE



GUANTE DE MALLA DE ACERO



Guante fabricado en acero inoxidable, reversible, ambidiestro, correa de ajuste y sujetador de látex.

Presentación: Por pieza.

CLAVE	PESO	MEDIDA	TALLA
LA-6870-S	210 g	213 MM	CHICO
LA-6870-M	230 g	226 MM	MEDIANO
LA-6870-L	250 g	237 MM	GRANDE



DETALLE:



Soporte de látex



CONO BASE NEGRA

Cono base negra fabricado en PVC anaranjado flexible, con protección contra rayos UV.

Presentación: Por pieza

CLAVE	MEDIDA
LT-9034	45 CM
LT-9035	71 CM
LT-9036	90 CM



VENTAJAS:

- Gran resistencia a la deformación y ruptura.
- Rápida recuperación de su forma original.
- Base con 8 puntos de apoyo.

DETALLE:



Vista superior



Vista interior



Único en una sola pieza



CONO BASE NARANJA

Cono fabricado en PVC anaranjado flexible, con protección contra rayos UV.

Presentación: Por pieza

CLAVE	MEDIDA
LT-9031	45 CM
LT-9032	71 CM
LT-9033	90 CM



DETALLE:



Vista superior



Vista interior

CHALECO DE MALLA CON REFLEJANTE



Chaleco fabricado en malla, con tira de polipropileno de 2" elástico lateral, con broche de gancho y felpa y reflejante de alta visibilidad.

Presentación: Caja con 50 piezas.

REFLEJANTE PLÁSTICO

CLAVE	COLOR
LT-910	
LT-912	
LT-913	
LT-914	
LT-915	
LT-916	
LT-917	
LT-918	

REFLEJANTE TEXTIL

CLAVE	COLOR
LT-920	
LT-922	
LT-923	
LT-924	
LT-925	
LT-926	
LT-927	



Con broche

DETALLE:



Reflejante textil



Reflejante plástico

CHALECO BRIGADISTA



Chaleco fabricado en tela 80% algodón/20% poliéster cuenta con 5 bolsas al frente y una en la parte trasera inferior; 4 broches ajustables a los costados, zipper delantero y reflejante de alta visibilidad.

Presentación: Por pieza

CLAVE	COLOR
LT-930	
LT-931	
LT-932	
LT-933	
LT-936	
LT-937	
LT-938	
LT-939	



DETALLE



Vista posterior



LINEA DE SECADORES AUTOMATICOS PARA MANOS



DW-900 B

SECADOR DE MANOS "ACCELERATOR" (BLANCO)

Sensor de alta velocidad de secado, con tan solo 900w, economico y ahorrador, con un potente motor y una gran presion de aire hace que sus manos se sequen en solo unos segundos, rapido, practico, novedoso y ahorrador, el accelerator es la mejor manera de ahorrar toallas de papel y energia electrica.

- Seca sus manos en 13 seg.
- Cubierta de aluminio
- Caja con 4 piezas



DW-900 G

SECADOR DE MANOS "ACCELERATOR" (GRIS)

Sensor de alta velocidad de secado, con tan solo 900w, economico y ahorrador, con un potente motor y una gran presion de aire hace que sus manos se sequen en solo unos segundos, rapido, practico, novedoso y ahorrador, el accelerator es la mejor manera de ahorrar toallas de papel y energia electrica.

- Seca sus manos en 13 seg.
- Cubierta de aluminio
- Caja con 4 piezas

LINEA DE SECADORES AUTOMATICOS PARA MANOS



DW-250-B

SECADOR PARA MANOS AUTOMATICO "HURACAN" (BLANCO)

Con sensor infrarrojo de circuito digital, gran poder de velocidad de aire, seca sus manos de 10 a 15 segundos, motor potente de larga duracion, gran ahorrador de energia, fabricado en acero inoxidable en acabado blanco resistente y antivandalismo, nariz dispensadora de aire giratoria a 360 grados.

- Velocidad de aire 30m/s
- Dimensiones 27x24x19.2cm
- Peso 5.9 Kg
- Caja c/4 piezas



DW-250-S

SECADOR PARA MANOS AUTOMATICO "HURACAN" (SATIN)

Con sensor infrarrojo de circuito digital, gran poder de velocidad de aire, seca sus manos de 10 a 15 segundos, motor potente de larga duracion, gran ahorrador de energia, fabricado en acero inoxidable en acabado blanco resistente y antivandalismo, nariz dispensadora de aire giratoria a 360 grados.

- Velocidad de aire 30m/s
- Dimensiones 27x24x19.2cm
- Peso 5.9 Kg
- Caja c/4 piezas

LINEA DE SECADORES AUTOMATICOS PARA MANOS

DW-1800
SECADOR PARA MANOS AUTOMATICO CON SENSOR (BLANCO)

Con sensor infrarrojo de rapida reaccion, cubierta de aluminio disponible en color blanco, motor potente de larga duracion, seca sus manos en 30 segundos, diseño y estilo europeo.

- Velocidad de aire 17.8m/s
- Dimensiones 21x26.8x20.2cm
- Peso 3.7 Kg
- Caja c/4 piezas

DUTY WORKS

MEXICO

DW-2000
SECADOR PARA MANOS AUTOMATICO CON SENSOR (BLANCO)

Con sensor infrarrojo de rapida reaccion, cubierta de aluminio disponible en color blanco, motor silencioso de larga duracion, apariencia decorativa.

- Velocidad de aire 10.8m/s
- Dimensiones 26.8x20.6x15cm
- Peso 3.5 Kg
- Caja c/4 piezas

LINEA DE SECADORES PARA MANOS DE BOTON (MANUAL)

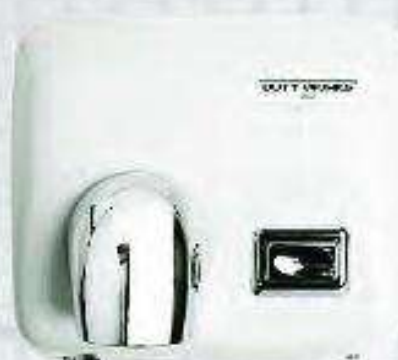

DW-250C-B
SECADOR DE MANOS MANUAL "HURACAN"
(BLANCO)

Sensor de alta velocidad de secado, con tan solo 900w, economico y ahorrador, con un potente motor y una gran presion de aire hace que sus manos se sequen en solo unos segundos, rapido, practico, novedoso y ahorrador, el accelerator es la mejor manera de ahorrar toallas de papel y energia electrica.

- Seca sus manos en 13 seg.
- Cubierta de aluminio
- Caja con 4 piezas



DW-250C-S
SECADOR DE MANOS MANUAL "HURACAN"
(SATIN)

Sensor de alta velocidad de secado, con tan solo 900w, economico y ahorrador, con un potente motor y una gran presion de aire hace que sus manos se sequen en solo unos segundos, rapido, practico, novedoso y ahorrador, el accelerator es la mejor manera de ahorrar toallas de papel y energia electrica.

- Seca sus manos en 13 seg.
- Cubierta de aluminio
- Caja con 4 piezas

MEXICO

LINEA DE DISPENSADORES AUTOMATICOS DE TOALLA EN ROLLO

DW-20A-S
DISPENSADOR DE TOALLA EN ROLLO AUTOMATICO (ACERO INOXIDABLE/SATIN)

Fabricado en acero inoxidable y acabado satin, su construcción lo hace fuerte, resistente al agua, golpes y fuego, ideal para lugares públicos, húmedos y de uso rudo. Funciona por medio de un sensor infrarrojo que dispensa toalla de papel necesaria para secar las manos al momento de detectar movimiento, haciéndolo higiénico y evitando desperdicios.

-Cuenta con cerradura de seguridad con dos llaves y set de instalación.

-Capacidad: Un rollo de toalla de papel, medidas superiores a 17cm de diámetro y 20cm de ancho.

DW-401A
DISPENSADOR DE TOALLA EN ROLLO AUTOMATICO MULTIFUNCIONAL (AZUL)

Estético y moderno diseño en color azul translucido de dispensador de toalla en rollo, funciona por medio de un sensor infrarrojo que dispensa toalla de papel necesaria para secar las manos al momento de detectar movimiento, haciéndolo higiénico y evitando desperdicios. También funciona de manera manual al presionar el botón del sensor. Funciona conectando a la corriente o bien con 4 baterías alcalinas "D". Es programable la cantidad de toalla a dispensar.

DW-401N
DISPENSADOR DE TOALLA EN ROLLO AUTOMATICO MULTIFUNCIONAL (NEGRO)

Estético y moderno diseño en color negro translucido de dispensador de toalla en rollo, funciona por medio de un sensor infrarrojo que dispensa toalla de papel necesaria para secar las manos al momento de detectar movimiento, haciéndolo higiénico y evitando desperdicios. También funciona de manera manual al presionar el botón del sensor. Funciona conectando a la corriente o bien con 4 baterías alcalinas "D". Es programable la cantidad de toalla a dispensar.

LINEA DE DISPENSADORES MANUALES DE TOALLA EN ROLLO



DW-20M-S

DISPENSADOR DE TOALLA EN ROLLO MANUAL
(ACERO INOXIDABLE/SATIN)

Fabricado en acero inoxidable y acabado satin, su construcción lo hace fuerte, resistente al agua, golpes y fuego, ideal para lugares públicos, húmedos y de uso rudo. Funciona por medio de una palanca que dispensa toalla necesaria para secar las manos, su área dentada proporciona cortes de toalla precisos.

- Cuenta con cerradura de seguridad con dos llaves y set de instalación.
- Capacidad: Un rollo de toalla de papel, medidas superiores a 17cm de diámetro y 20cm de ancho.



DW-393

DISPENSADOR DE TOALLA EN ROLLO MANUAL
(BLANCO CON GRIS)

Fabricado en plástico resistente color blanco. Funciona por medio de una palanca que dispensa toalla necesaria para secar las manos, su área dentada proporciona cortes de toalla precisos.

- Incluye set de fácil instalación.



DW-393-N

DISPENSADOR DE TOALLA EN ROLLO MANUAL
(HUMO CON NEGRO)

Fabricado en plástico resistente color negro. Funciona por medio de una palanca que dispensa toalla necesaria para secar las manos, su área dentada proporciona cortes de toalla precisos.

- Incluye set de fácil instalación.

LINEA DE DISPENSADORES DE TOALLA EN ROLLO CENTRAL

DW-399

DISPENSADOR CENTRAL DE TOALLA EN ROLLO
(AZUL TRASIUCIDO)

Construido en plástico ADS.

- Cuerpo con cerradura de seguridad con dos llaves y sel de instalación.
- Medida de rollo estándar

LINEA DE DISPENSADORES DE TOALLA INTERDOBLADA

DW-395

DISPENSADOR DE TOALLA INTERDOBLADA
(BLANCO)

Fabricado en plástico resistente color blanco. Estético y de gran capacidad, rejilla lateral para visualizar el momento justo de recargar toalla.

- Incluye set de fácil instalación.
- Capacidad 600 toallas interdoblaadas, hoja sencilla de 23,5cm x 23,5cm
- Caja con 10 piezas.

DW-395 N

DISPENSADOR DE TOALLA INTERDOBLADA
(TUMBO CON NEGRO)

Fabricado en plástico resistente color negro. Estético y de gran capacidad, rejilla lateral para visualizar el momento justo de recargar toalla.

- Incluye set de fácil instalación.
- Capacidad 600 toallas interdoblaadas, hoja sencilla de 23,5cm x 23,5cm
- Caja con 10 piezas.

LINEA DE DISPENSADORES DE TOALLA INTERDOBLADA



DW-403

DISPENSADOR DE TOALLA INTERDOBLADA (BLANCO)

Construido en plástico resistente color blanco, con cerradura y llave, tiene una capacidad de 300 toallas interdobladadas.

-Hoja sencilla de 23,5cm x 23,5cm.
-Caja con 10 piezas.



DW-403 N

DISPENSADOR DE TOALLA INTERDOBLADA (NEGRO)

Construido en plástico resistente color negro, con cerradura y llave, tiene una capacidad de 300 toallas interdobladadas.

-Hoja sencilla de 23,5cm x 23,5cm.
-Caja con 10 piezas.



DW-72

DISPENSADOR DE TOALLA INTERDOBLADA (ACERO INOXIDABLE)

Construido en acero inoxidable de alta resistencia con un elegante diseño, con llave y rejilla para visualizar el momento justo de recargar.

-Capacidad 600 toallas interdobladadas. hoja sencilla de 23,5cm x 23,5cm.
-Caja con 6 piezas.

LINEA DE DISPENSADORES DE PAPEL HIGIENICO JUNIOR

DW-392
DISPENSADOR DE PAPEL HIGIENICO JUNIOR (BLANCO)

Construido en plastico resistente ABS, moderno y de larga duracion, con area dentada que asegura el corte de papel rapido, evitando desperdicios. Con cerradura de seguridad y llave.

- Capacidad 1 rollo de 9" de diametro
- Incluye set de facil instalacion
- Caja con 6 piezas

DW-392 N
DISPENSADOR DE PAPEL HIGIENICO JUNIOR (NEGRO)

Construido en plastico resistente ABS, moderno y de larga duracion, con area dentada que asegura el corte de papel rapido, evitando desperdicios. Con cerradura de seguridad y llave.

- Capacidad 1 rollo de 9" de diametro
- Incluye set de facil instalacion
- Caja con 6 piezas

DW-227
DISPENSADOR DE PAPEL HIGIENICO JUNIOR (HUMO CON BEIGE)

Construido en plastico resistente ABS, moderno y de larga duracion, con area dentada que asegura el corte de papel rapido, evitando desperdicios. Con cerradura de seguridad al centro y llave.

- Capacidad 1 rollo de 9" de diametro
- Incluye set de facil instalacion
- Caja con 12 piezas

LINEA DE DISPENSADORES DE PAPEL HIGIENICO JUNIOR



DW-25-B

DISPENSADOR DE PAPEL HIGIENICO JUNIOR
(ACERO INOXIDABLE BLANCO)

Fabricado en acero inoxidable y acabado blanco, su construcción lo hace fuerte, resistente al agua, golpes y fuego, ideal para lugares públicos, húmedos y de uso rudo.

- Capacidad 1 rollo de 9" de diámetro
- Incluye set de fácil instalación
- Caja con 4 piezas



DW-25-S

DISPENSADOR DE PAPEL HIGIENICO JUNIOR
(ACERO INOXIDABLE SATIN)

Fabricado en acero inoxidable y acabado satin, su construcción lo hace fuerte, resistente al agua, golpes y fuego, ideal para lugares públicos, húmedos y de uso rudo.

- Capacidad 1 rollo de 9" de diámetro
- Incluye set de fácil instalación
- Caja con 4 piezas



DW-25-C

DISPENSADOR DE PAPEL HIGIENICO JUNIOR
(ACERO INOXIDABLE CROMADO)

Fabricado en acero inoxidable y acabado cromado, su construcción lo hace fuerte, resistente al agua, golpes y fuego, ideal para lugares públicos, húmedos y de uso rudo.

- Capacidad 1 rollo de 9" de diámetro
- Incluye set de fácil instalación
- Caja con 4 piezas

LINEA DE DISPENSADORES DOBLE DE PAPEL HIGIENICO



DW-396

DISPENSADOR DOBLE DE PAPEL HIGIENICO JUNIOR (BLANCO)

Construido en plastico resistente ABS y de larga duracion, con area dentada que asegura el corte de papel rapido, evitando desperdicios. Con cerradura de seguridad y llave. Asegurando un abasto de papel por mayor tiempo.

- Capacidad 2 rollos de 9" de diametro
- Incluye set de facil instalacion
- Caja con 3 piezas



DW-396 N

DISPENSADOR DOBLE DE PAPEL HIGIENICO JUNIOR (BLANCO)

Construido en plastico resistente ABS y de larga duracion, con area dentada que asegura el corte de papel rapido, evitando desperdicios. Con cerradura de seguridad y llave. Asegurando un abasto de papel por mayor tiempo.

- Capacidad 2 rollos de 9" de diametro
- Incluye set de facil instalacion
- Caja con 3 piezas

LINEA DE DISPENSADORES DE PAPEL HIGIENICO JUMBO



DW-397

DISPENSADOR DE PAPEL HIGIENICO JUMBO (BLANCO)

Construido en plastico resistente ABS y de larga duracion, con area dentada que asegura el corte de papel rapido, evitando desperdicios. Con cerradura de seguridad y llave.

- Capacidad 1 rollo de 12" de diametro
- Incluye set de facil instalacion
- Caja con 3 piezas



DW-397 N

DISPENSADOR DE PAPEL HIGIENICO JUMBO (NEGRO)

Construido en plastico resistente ABS y de larga duracion, con area dentada que asegura el corte de papel rapido, evitando desperdicios. Con cerradura de seguridad y llave.

- Capacidad 1 rollo de 12" de diametro
- Incluye set de facil instalacion
- Caja con 3 piezas

LINEA DE DISPENSADORES DE CUBREASIENTO SANITARIO

DW-381P-2
DISPENSADOR DE CUBREASIENTO SANITARIO (BLANCO)

Construido en plástico resistente color blanco, práctico e higiénico, necesario para todo cuarto sanitario público.

- Incluye set de fácil instalación
- Caja con 20 piezas

DW-381C-2
DISPENSADOR DE CUBREASIENTO SANITARIO (CROMADO)

Construido en acero inoxidable con acabado cromado, práctico e higiénico, necesario para todo cuarto sanitario público.

- Incluye set de fácil instalación
- Caja con 20 piezas

LINEA DE DISPENSADORES AUTOMATICOS DE JABON



DW-110

**DISPENSADOR AUTOMATICO DE JABON
(BLANCO)**

Construido en plastico ABS resistente color blanco, moderno y funcional con ventanilla para visualizar el momento de realizar una recarga. Cuenta con sensor infrarrojo que opera automaticamente al colocar sus manos dispensando una gota de 1ml. Opera con 4 baterias alcalinas tamaño AA. Capacidad 1,100ml.

- Peso 700g
- Dimensiones de 14cmx23.5cmx10.7cm
- Caja con 12 piezas
- Incluye set de facil instalacion



DW-80

**DISPENSADOR AUTOMATICO DE JABON
(TRANSPARENTE CON BLANCO)**

Construido en plastico ABS resistente color blanco, moderno y funcional. Cuenta con sensor infrarrojo que opera automaticamente al colocar sus manos dispensando una gota de 1ml. Opera con 4 baterias alcalinas tamaño AA. Capacidad 800ml.

- Peso 600g
- Dimensiones de 12.5cmx16.5cmx12.1cm
- Caja con 16 piezas
- Incluye set de facil instalacion

LINEA DE DISPENSADORES AUTOMATICOS DE JABON



DW-120

**DISPENSADOR AUTOMATICO DE JABON
(ACERO INOXIDABLE)**

Construido en acero inoxidable con acabado cromado, diseño moderno, estetico, funcional y durable. Evita desperdicios ya que cuenta con un sensor infrarrojo que dispensa una gota de 1ml por evento. Opera con 4 baterias alcalinas. Capacidad de 1,200ml

- Peso 900g
- Dimensiones de 14cmx21cmx10cm
- Incluye set de facil instalacion
- Caja con 16 piezas

DUTY WORKS

MEXICO



DW-210

**DISPENSADOR ELECTRICO DE JABON DE GRAN CAPACIDAD 2,100ML
(BLANCO)**

Construido en plastico ABS resistente color blanco con sensor infrarrojo, opera de manera electrica y es totalmente higienico. Su bomba dispensadora es regulable de 0.5ml a 3ml por evento, ideal para lugares de alto trafico.

- Incluye set de facil instalacion
- Caja con 6 piezas

LINEA DE DISPENSADORES MANUALES DE JABON



DW-138

DISPENSADOR MANUAL DE JABON (TRANSPARENTE CON BLANCO)

Construido en plastico resistente ABS, su diseño permite ver la cantidad de jabon y asi recargar facilmente, opera por medio de un boton que al presionarse dispensa una gota de 1.5ml, con una capacidad de 380ml.

- Peso 200g
- Dimensiones de 8cmx19.3cmx9.3cm
- Incluye set de facil instalacion
- Caja con 30 piezas



DW-138 S

DISPENSADOR MANUAL DE JABON DOBLE (TRANSPARENTE CON BLANCO)

Construido en plastico resistente ABS, su diseño es ideal para cuartos de regadera ya que combina dos capacidades de 380ml cada una. Puede ser jabon liquido para manos, cuerpo, shampoo, etc. Incluye base central.

- Peso 500g
- Dimensiones de 18.1cmx19.3cmx9.3cm
- Incluye set de facil instalacion
- Caja con 16 piezas



DW-82

DISPENSADOR MANUAL DE JABON (ACERO INOXIDABLE)

Fabricado en acero inoxidable y acabado cromado con un elegante diseño y ventanilla frontal que indica cuando realizar la recarga de jabon, opera de forma manual dispensando 1ml. al presionar el boton.

- Peso 400g
- Dimensiones de 10.5cmx16cmx9.1cm
- Incluye set de facil instalacion
- Caja con 30 piezas

LINEA DE DISPENSADORES MANUALES DE JABON



DW-37B

DISPENSADOR MANUAL DE JABON (BLANCO)

Construido en plastico resistente ABS de color blanco, su diseño permite ver la cantidad de jabon y asi recargar facilmente, opera de manera manual presionando el boton al frente, dispensa una gota de 1.5ml, tiene una capacidad de 1,000ml.

- Peso 500g
- Dimensiones de 12cmx16.5cmx9.5cm
- Incluye set de facil instalacion
- Caja con 36 piezas



DW-37N

DISPENSADOR MANUAL DE JABON (HUMO)

Construido en plastico resistente ABS de color humo, su diseño permite ver la cantidad de jabon y asi recargar facilmente, opera de manera manual presionando el boton al frente, dispensa una gota de 1.5ml, tiene una capacidad de 1,000ml.

- Peso 500g
- Dimensiones de 12cmx16.5cmx9.5cm
- Incluye set de facil instalacion
- Caja con 36 piezas



DW-37A

DISPENSADOR MANUAL DE JABON (AZUL)

Construido en plastico resistente ABS de color azul, su diseño permite ver la cantidad de jabon y asi recargar facilmente, opera de manera manual presionando el boton al frente, dispensa una gota de 1.5ml, tiene una capacidad de 1,000ml.

- Peso 500g
- Dimensiones de 12cmx16.5cmx9.5cm
- Incluye set de facil instalacion
- Caja con 36 piezas

LINEA DE DISPENSADORES MANUALES DE JABON



DW-180

DISPENSADOR MANUAL DE JABON (ACERO INOXIDABLE)

Construido en acero inoxidable con acabado cromado, diseño moderno, estetico, funcional y durable. Opera de manera manual presionando el boton frontal. Con ventanilla que indica el momento de realizar la recarga de jabon.

- Peso 700g
- Incluye set de facil instalacion
- Caja con 16 piezas

DUTY WORKS

LINEA DE DISPENSADORES MANUALES DE JABON EN ESPUMA



DW-100P

DISPENSADOR MANUAL DE ESPUMA (TRANSPARENTE)

Construido en plastico resistente ABS transparente, su diseño permite ver la cantidad de jabon y asi recargar facilmente, opera de manera manual presionando el boton al frente, dispensa la cantidad exacta de espuma para lavar las manos, tiene una capacidad de 1,000ml.

- Peso 450g
- Incluye set de facil instalacion
- Caja con 24 piezas

LINEA DE DISPENSADORES DE SANITIZANTE LIQUIDO



DW-110-A

DISPENSADOR DE SANITIZANTE LIQUIDO A BASE DE ALCOHOL (BLANCO)

Construido en resistente plastico ABS color blanco, cuenta con sensor infrarrojo, su recipiente interno es capaz de contener alcohol liquido y dispensarlo en forma de spray, su ventanilla permite visualizar el momento exacto de realizar una recarga, funciona con 4 baterias alcalinas, capacidad de 1,100ml.

- Peso 700g
- Dimensiones 14cmx23.5cmx10.7cm
- Incluye set de facil instalacion
- Caja con 12 piezas

LINEA DE DISPENSADORES DE AROMA CON CONTROL REMOTO



DW-288A

DISPENSADOR DE AROMA AUTOMATICO (BLANCO CON GRIS)

Construido en plastico resistente ABS de color blanco con gris, opera con una lata de spray aromatizante de su eleccion, ideal para oficinas, restaurantes, hoteles, etc. Cubre un area de 800 pies cuadrados, incluye control remoto programable con opciones de 5 minutos a 4 horas, solo dia, solo noche y/o 2 a 4 horas. Opera con dos baterias alcalinas AAA.

- Peso 500g
- Dimensiones 9cmx24.6cmx8.3cm
- Incluye set de facil instalacion
- Caja con 15 piezas

LINEA DE CESTOS PARA BASURA CON CENICERO



DW-106

CESTO PARA BASURA CON CENICERO (ALMENDRA)

Fabricado en plástico color Almendra muy resistente con cenicero metálico en la parte superior. Capacidad de 8 litros.

- Dimensiones 27cmx58.3cm
- Caja con 2 piezas



DW-106N

CESTO PARA BASURA CON CENICERO (NEGRO)

Fabricado en plástico color negro muy resistente con cenicero metálico en la parte superior. Capacidad de 8 litros.

- Dimensiones 27cmx58.3cm
- Caja con 2 piezas

LINEA DE ESTACION CAMBIA BEBE



DW-001 H

ESTACION CAMBIA BEBE (BLANCO)

Fabricado en polietileno color blanco de alta densidad, haciéndolo durable y de alta calidad, equipado con un cinturón de seguridad para asegurar al bebé al momento de asearlo. Cuenta con un refuerzo de acero sobre el mecanismo de bisagra y el cilindro neumático. Recomendado para casa, jardín de niños, cuarto sanitario, hospitales o cualquier lugar público.

- Dimensiones 22"x35.5"x5.5"
- Incluye set de fácil instalación
- Caja con 1 pieza

LINEA DE GABINETES EMPOTRABLES



DW-82-25Z

GABINETE EMPOTRABLE AUTOMÁTICO (ACERO INOXIDABLE)

Fabricado en acero inoxidable resistente y estético. Equipado con:

- Dispensador de toalla en rollo automático. Programable con opción a 20cm, 25cm y 30cm. Cuenta con cerradura y dos llaves.
- Secador de manos automático que opera de manera eléctrica.
- Cesto removible para basura capacidad de 23 litros, cuenta con cerradura y dos llaves.

-Dimensiones 32cmx160cmx7cm

-Peso 21,5 kg

-Caja con 1 piezas



DW-50W

GABINETE EMPOTRABLE (ACERO INOXIDABLE)

Fabricado en acero inoxidable resistente y estético. Equipado con:

- Dispensador de toalla interdoblaada, cuenta con cerradura y dos llaves.
- Cesto removible para basura capacidad de 23 litros, cuenta con cerradura y dos llaves.

-Dimensiones 32cmx160cmx7cm

-Peso 21,5 kg

-Caja con 1 piezas

LINEA DE FLUXOMETRO AUTOMÁTICO



DW-301 MB

FLUXOMETRO AUTOMÁTICO PARA SANITARIO

Fabricado en bronce, con un fino acabado pulido, ofrece descargas de agua seguras por 5 segundos una vez que el usuario se retira, obteniéndose un gran ahorro de agua. Opera con 4 baterías alcalinas. Cuenta con botón accionador mecánico.

-Diámetro del tubo 1"

-Caja con 1 pieza

LINEA DE LLAVES ELECTRONICAS PARA LAVABO



DW-101 LT

LLAVE ELECTRONICA PARA LAVABO

Elegante, moderna y en fino acabado bronce pulido, opera y abre la valvula su paso al agua cuando el usuario cocloca sus manos al frente 8 y 20cm de distancia del sensor infrarrojo y cierra al retiralas.

-Opera con doble funcion, corriente 110- 120v o 4 baterias AA alcalinas

-Con clavija para conectar directamente a la alimentacion electronica mas cercana.

-Facil de instalar, diametro del tubo de alimentacion 1/2"



DW-102 LT

LLAVE ELECTRONICA PARA LAVABO

Elegante, moderna y en fino acabado bronce pulido, opera y abre la valvula su paso al agua cuando el usuario cocloca sus manos al frente 8 y 20cm de distancia del sensor infrarrojo y cierra al retiralas.

-Opera con doble funcion, corriente 110- 120v o 4 baterias AA alcalinas

-Con clavija para conectar directamente a la alimentacion electronica mas cercana.

-Facil de instalar, diametro del tubo de alimentacion 1/2"



DW-103 LT

LLAVE ELECTRONICA PARA LAVABO

Elegante, moderna y en fino acabado bronce pulido, opera y abre la valvula su paso al agua cuando el usuario cocloca sus manos al frente 8 y 20cm de distancia del sensor infrarrojo y cierra al retiralas.

-Opera con doble funcion, corriente 110- 120v o 4 baterias AA alcalinas

-Con clavija para conectar directamente a la alimentacion electronica mas cercana.

-Facil de instalar, diametro del tubo de alimentacion 1/2"

LINEA DE BARRAS DE SEGURIDAD

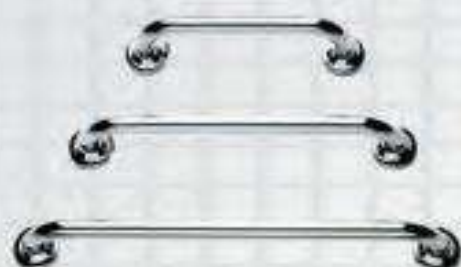

DW-30CM, DW-40CM, DW50CM BARRA DE SEGURIDAD (ACERO INOXIDABLE)

Fabricado en acero inoxidable resistente, especial para cuarto de baño para prevenir peligrosos resbalones o caídas, son duraderas y practicas facil de instalar y caben facilmente en la mayoría de los cuartos de baño.

- Medida 30cm
- Medida 40cm
- Medida 50cm

-Caja con 25 piezas.

LINEA DE SECADORAS PARA CABELLO



DW-120-18B1 SECADORA PARA CABELLO (BLANCA)

Contruida en resistente plastico ABS ideal para hoteles, cuenta con boton de seguridad el cual se necesita tener presionado para funcionar. Tiene dos potencias de aire y calor.

- Peso 800g
- Voltaje 110-120v/60hz
- Potencia 1,000 wats
- Volumen de aire 71m³/h
- Velocidad de aire 13m/s
- Dimensiones 15.3cmx21cmx9cm
- Caja con 12 piezas



DW-600A SECADORA PARA CABELLO CON PANTALLA DIGITAL (BLANCA)

Moderna y practica, tipo europea construida en resistente plastico ABS ideal para hoteles, se apaga al colocarse en la base. Cuenta con 5 niveles de calor, pantalla digital LCD y timer de 18 minutos.

- Voltaje 110-120v/60hz
- Potencia 1,000 wats
- Volumen de aire 32.13m³/h
- Velocidad de aire 10.2m/s
- Dimensiones 25.3cmx50cmx8.5cm
- Caja con 8 piezas

CEPILLOS PARA PISOS CON BLOCK DE MADERA.

Fabricados con **block** de **madera** tropical **dura** con dos perforaciones roscadas para fijar cualquier bastón de nuestra línea y con una amplia variedad de fibras para múltiples aplicaciones.

Se recomienda utilizar los cepillos de 36" con trantes de refuerzo (código 1910) para mayor resistencia (Pag. 30)

POLIPROPILENO

SERIE 11

CÓDIGO	1114	1118	1124	1136
MEDIDA	14"	18"	24"	36"
CAJA	12	12	12	4

Fibra de **polipropileno** rígido color **rojo** de 3" de longitud (7.62 cm) recomendada para barrido de polvos gruesos y para sahar.



POLIPROPILENO

MARRÓN SERIE 11T

CÓDIGO	1118T	1124T	1136T
MEDIDA	18"	24"	36"
CAJA	12	12	4

Otra opción en fibra de **polipropileno**, de color **marrón**, rígida, y con una rigidez menor a la de nuestra opción en **polipropileno** color rojo. Esta serie de cepillos ha sido desarrollada para un barrido general más eficiente. Su capacidad de tallado es un poco menor pero aún puede ser utilizada con este propósito.



PALMYRA 3"

SERIE 12

CÓDIGO	1214	1218	1224	1236
MEDIDA	14"	18"	24"	36"
CAJA	12	12	12	4

Fibra de **palmyra natural** de 3" (7.62 cm) de longitud recomendada para barrido de pisos al aire libre, como en estacionamientos, donde la temperatura afecta el desempeño de las fibras plásticas.



PALMYRA 4"

SERIE 12-4

CÓDIGO	1218-4	1224-4	1236-4
MEDIDA	18"	24"	36"
CAJA	12	12	6

Esta opción de cepillos de **palmyra**, con **mayor longitud de fibra 4"** (10.16 cm), permite un mejor barrido con menor esfuerzo físico y su durabilidad es mucho mayor. Ideal para el barrido de calles y estacionamientos.



LECHUGUILLA

SERIE 13

CÓDIGO	1314	1318	1324	1336
MEDIDA	14"	18"	24"	36"
CAJA	12	12	12	4

Fibra de **lechuguilla natural** de 3" (7.62 cm) de longitud. Esta fibra tiene aplicaciones diversas entre las cuales se encuentra el barrido de polvos finos y la aplicación de impermeabilizantes. Esta fibra resiste el contacto con ácidos y las temperaturas altas no le afectan.



LECHUGUILLA NEGRA

SERIE 13K

CÓDIGO	1318K	1324K	1336K
MEDIDA	18"	24"	36"
CAJA	12	12	4

Fibra de **lechuguilla** pigmentada en color negro que otorga una mejor apariencia a estos cepillos, el color negro esconde muy bien la suciedad y ofrece una mejor presentación (recomendado para áreas de tráfico constante, donde se requiere siempre de una buena apariencia tanto del área como de las herramientas de limpieza).



CEPILLOS PARA PISOS BLOCK DE PLÁSTICO.

Fabricados con **block de polipropileno estructural**, de gran resistencia, con dos perforaciones roscadas para fijar cualquier bastón de nuestra línea y amplia variedad de fibras para múltiples aplicaciones.

Se recomienda utilizar los cepillos de 36" con tirantes de refuerzo (código 1910) para mayor resistencia (Pág. 30).

POLIPROPILENO

SERIE 11

CÓDIGO	1114-P	1118-P	1124-P	1136-P
MEDIDA	14"	18"	24"	36"
CAJA	12	12	12	4

Fibra de **polipropileno** rígido-color **rojo** de 3" de longitud (7.62 cm) recomendada para barrido de **polvos gruesos** y para **tallado agresivo**. Opción más económica para la industria en general (no industria alimenticia).

NEW MEDIDA
36"



PALMYRA

SERIE 12

CÓDIGO	1214-P	1218-P	1224-P	1236-P
MEDIDA	14"	18"	24"	36"
CAJA	12	12	12	4

Cepillo fabricado con fibra de **palmyra** (fibra natural 100% biodegradable) de 3" (7.62 cm) de longitud, muy popular para barrer **polvos gruesos** (arena, por ejemplo) y **util** en zonas costeras por la gran resistencia de la fibra a pisos con alta temperatura y la resistencia a la humedad del block.

NEW MEDIDA
36"



LECHUGUILLA

SERIE 13

CÓDIGO	1314-P	1318-P	1324-P	1336-P
MEDIDA	14"	18"	24"	36"
CAJA	12	12	12	4

Fibra de **lechuguilla** natural de 3" (7.62 cm) de longitud, popular para el barrido de **polvos finos** y aplicación de impermeabilizantes. **Util** en exteriores por la resistencia de la fibra a superficies con alta temperatura y en labores que involucren ácidos ya que tanto la fibra como el block soportan el contacto con estos.

NEW MEDIDA
36"



POLIÉSTER

SERIE 15

CÓDIGO	1514-P	1518-P	1524-P	1536-P
MEDIDA	14"	18"	24"	36"
CAJA	12	12	12	4

Fibra de **poliéster** (PET recuperado de botellas) color negro de 3" (7.62 cm) de longitud, se recomienda para barrido en general.

NEW MEDIDA
36"



PVC

SERIE 18

CÓDIGO	1814-P	1818-P	1824-P	1836-P
MEDIDA	14"	18"	24"	36"
CAJA	12	12	12	4

Fibra de **PVC** suave de 3" (7.62 cm) de longitud, con puntas **cardadas** para mayor **suavidad**.

Estos cepillos se recomiendan para el barrido de **polvos finos**, así como para el lavado de superficies delicadas debido a la suavidad de la fibra y la resistencia a la humedad del block.

NEW MEDIDA
36"



POLIPROPILENO

MIXTO

CÓDIGO	1818OR-P	1824OR-P
MEDIDA	18"	24"
CAJA	12	12

Cepillo fabricado con fibras de dos calibres (suave en el **perímetro** y mayor rigidez en el **centro**) que brinda un excelente desempeño con **polvos muy finos**.

El block de plástico ofrece una mayor durabilidad en ambientes húmedos.



CEPILLOS PARA PISOS BLOCK DE PLÁSTICO.

Cepillos fabricados con resistente **block de polipropileno estructural** y con perforaciones roscadas para fijar cualquier bastón con punta roscada de ¼" (a excepción de la estación para limpieza de calzados).

CPA Estación para limpieza de CALZADO

PIEZA	CÓDIGO				CAJA
ESTACIÓN COMPLETA	3501F	3501F	3501G	3501E	1
REPUESTO	3502R	3502R	3502G	3502E	2 PIEZAS

Fabricada con un chasis metálico (que se puede fijar al piso) que soporta dos cepillos con **fibra rizada de polipropileno de alta rigidez**.

Esta estación se usa para la limpieza del calzado antes del ingreso a las distintas áreas de su empresa.



CPA POLIPROPILENO SERIE 11

MEDIDA	CÓDIGO						CAJA
14"	1114-PK	1114-PW	1114-PR	1114-PG	1114-PV	1114-PB	12
18"	1118-PK	1118-PW	1118-PR	1118-PG	1118-PV	1118-PB	12
24"	1124-PK	1124-PW	1124-PR	1124-PG	1124-PV	1124-PB	12

Fibra **rizada de polipropileno** rígido de 3" (7.62 cm) de longitud, recomendado para barrido de **polvos gruesos** y para tallar.

Fabricados con **materiales vírgenes** y pigmentos aprobados para estar en contacto con alimentos.



CPA POLIPROPILENO DUAL

MEDIDA	CÓDIGO					CAJA
15"	1115-PWD	1115-PRO	1115-PCD	1115-PND	1115-PBD	12
24"	1124-PWD	1124-PRO	1124-PCD	1124-PND	1124-PBD	12

Fabricado con **fibra rizada de polipropileno** rígido en la **parte central** y **fibra lisa de polipropileno** suave en el **perímetro**, ideal para remover tanto polvos finos como polvos medios en áreas de procesos de alimentos.

Fabricados con **materiales vírgenes** y pigmentos aprobados para estar en contacto con alimentos.



CPA PVC SERIE 18

MEDIDA	CÓDIGO				CAJA
14"	1814-PR	1814-PG	1814-PV	1814-PB	12
18"	1818-PR	1818-PG	1818-PV	1818-PB	12
24"	1824-PR	1824-PG	1824-PV	1824-PB	12

Fibra de **PVC** suave, con puntas curvadas para mayor suavidad, de 3" (7.62 cm) de longitud.

Estos cepillos están fabricados con **materiales vírgenes** y se recomiendan para barrido de **polvos finos** y lavado de superficies delicadas.



Cepillo **HI-LO** 

CODIGO	CAJA
1110-HL	6

Cepillo de 10" (25.4 cm) de longitud, fabricado con **block de polipropileno estructural** con perforación rosca de 1/4" para fijar el bastón, compatible con cualquier bastón con punta rosca de nuestra línea, y **fibra rizada de polipropileno rígido amarillo** de 1 3/4" (4.44 cm) de longitud.

Se puede utilizar en superficies (no en la industria alimenticia) como paredes, debajo de mobiliario, entre otras, sin perder ángulo de contacto. La opción más económica con respecto a nuestro cepillo **Multisuperficies** (1110-M) ya que se fabrica con un block negro de menor costo y no lleva fibra en los costados.



 Cepillo **BI-LEVEL** 

CÓDIGO							CAJA
1110-BK	1110-BW	1110-BT	1110-BR	1110-BG	1110-BL	1110-BE	2

Cepillo de 10" (25.4 cm) de longitud con sistema de flujo de líquidos y fibra de **polipropileno rígido** de 1 3/4" (4.44 cm) de longitud.

Fabricados con **materiales vírgenes y pigmentos de grado alimenticio**, estos cepillos son una **opción más económica** para tallar en áreas con mobiliario estático, ya que su diseño con fibra en dos niveles permite llegar debajo de los muebles sin perder ángulo de contacto de la fibra.



 Cepillo **MULTISUPERFICIES** 

CÓDIGO							CAJA
1110-MK	1110-MW	1110-MT	1110-MR	1110-MG	1110-MB	1110-ME	6

Fibra de **polipropileno rígido** de 1 3/4" (4.44 cm) de longitud. Estos cepillos están fabricados con **materiales vírgenes y pigmentos de grado alimenticio**.

Su diseño permite el tallado de manera efectiva en distintas superficies (paredes, zócalos y por debajo de los muebles) sin perder ángulo de contacto.



CEPILLOS PARA CUIDADO AUTOMOTRIZ.

Cepillos diseñados especialmente para el lavado de carrocerías de automóviles y autobuses por la suavidad de sus fibras, brindan el cuidado perfecto y gran resistencia al uso continuo. Son muy útiles también para el lavado de cristales. Fabricados con resistente **block de polipropileno estructural**.

Ultimate 1609

CODIGO	MEDEDA	CAJA
1609	9"	6

Fibra de **lechugilla**, de **suavidad media**, de 2 1/2" (6.35 cm) de longitud. Cuenta con una perforación roscada de 3/4" y una perforación para bastones de punta cónica.

Estos cepillos se recomiendan para lavado de cajas de tráiler o autobuses, cuya superficie es menos delicada y requieren un tallado más agresivo.



Estos cepillos pueden utilizarse con cualquier bastón de nuestra línea

Ultimate 1809

CODIGO	MEDEDA	CAJA
1809	9"	6

Fibra de **PVC suave** de 2 1/2" (6.35 cm) de longitud. Cuenta con una perforación roscada y una perforación para bastones de punta cónica.

Su uso es muy popular en el servicio de lavado de autos, donde el nivel de exigencia es alto, por la suavidad y durabilidad del cepillo debido a su mayor densidad de fibras.



Ultimate 1810-B

CODIGO	MEDEDA	CAJA
1810-B	10"	2

Fibra italiana de **PVC** de 2 1/2" (6.35 cm) de longitud y block con perforación roscada de 3/4".

Ideal para lavar autobuses, camiones y cajas de tráiler ya que sus dos niveles de fibra permiten alcanzar superficies altas sin perder el ángulo de contacto de la fibra.



Ultimate 1810-P

CODIGO	MEDEDA	CAJA
1810-P	10"	12

Fibra italiana de **PVC** de 2 1/2" (6.35 cm) de longitud y block con perforación roscada de 3/4".

Este cepillo se vende con presentación tipo autoservicio y es de gran utilidad en el lavado de automóviles y cristales; el constante contacto con el agua no la afecta en ninguna forma.



CEPILLOS PARA CUIDADO AUTOMOTRIZ.

Modelo **1410** 

CÓDIGO	MEDIDA	CAJA
1410	10"	12

Cepillo con fibra de **nylon suave** de 2 ⁵/₁₆" (5.87 cm) cardada en las puntas y **block de plástico estructural**, con **defensa de PVC** para evitar que algún golpe dañe la carrocería. Cuenta con una perforación roscada de 3/4" y una perforación para utilizarse con bastones de punta cónica.

Se recomiendan para el lavado de carrocerías de automóviles y lavado de superficies delicadas, ya que la fibra de **nylon suave** con la que se fabrican no raya la pintura.



Modelo **1410-B** 

CÓDIGO	MEDIDA	CAJA
1410-B	10"	2

Cepillo con fibra de **nylon suave** de 2 ⁵/₁₆" (5.87 cm) y **block de plástico estructural** con una perforación roscada de 3/4". Su diseño en dos niveles permite alcanzar superficies diversas sin perder ángulo de contacto con las fibras.

Se recomiendan para el lavado de carrocerías de automóviles, autobuses y cajas refrigeradas, ya que la fibra de **nylon suave** con la que se fabrican no raya la pintura.



Modelo **4810** 

CÓDIGO	CAJA
4810	6

Cepillo fabricado con fibras de **PBT suave cardado** en las puntas para mayor suavidad.

El block cilíndrico con 3 perforaciones roscadas para su uso en diferentes ángulos permite realizar una *limpieza muy efectiva de rines de autobuses y tráilers.*



Modelo **4820** 

CÓDIGO	CAJA
4820	6

Cepillo fabricado con fibras de **poliestireno muy suave y cardado** en las puntas para un acabado extra fino.

El block cilíndrico con 3 perforaciones roscadas para su uso en diferentes ángulos, permite realizar una *limpieza muy efectiva de superficies muy delicadas en autobuses y tráilers.*



CEPILLO para ESTACIÓN de **DESENGRASE** 

CÓDIGO	CAJA
3801	6



Cepillo de alta durabilidad para *limpieza de partes en la industria automotriz*, fabricado con **fibras rígidas de PBT** con terminación curva unidas con resina epóxica. Su *sistema de flujo de líquidos interno* con salida entre las fibras, hacen que este cepillo se pueda utilizar, con bomba de circulación para lavado con disolventes conectado mediante una manguera a la estación de desengrase.

Modelo **1110-P**



CÓDIGO	CAJA
1110-P	12

Cepillo de 10" (25.4 cm), fabricado con **block de polipropileno estructural** con una perforación roscada de 3/4", para fijar cualquier bastón con punta roscada de nuestra línea, y **fibra rígida de polipropileno rojo** de 2" (5.08 cm) de longitud.

Se recomienda para **tallado agresivo** en áreas como baños, albercas, talleres entre otros. Los materiales con que está fabricado resisten sin ningún problema la humedad y el contacto con productos químicos.



SERIE 16



CÓDIGO	BLOCK	MEDIDA	CAJA
1610-P	PLÁSTICO	10"	12
1610	MADERA	10"	12
1612	MADERA	12"	16
1614	MADERA	14"	16

Fibra de **lechugilla** de 2" (5.08 cm) de longitud y **block de madera tropical dura** protegido contra la humedad con sellador de sitios sólidos o **block de plástico estructural** en el caso del **CÓDIGO 1610-P**.

Quantan con perforación roscada de 3/4" para cualquier bastón o tubo de extensión con punta roscada de nuestra línea, (también son utilizados de forma manual). Estos cepillos se recomiendan para la aplicación de **impermeabilizantes**.



SERIE 17



CÓDIGO	BLOCK	MEDIDA	CAJA
1710-P	PLÁSTICO	10"	12
1710	MADERA	10"	12
1712	MADERA	12"	16
1714	MADERA	14"	16

Fibra de **cerda de cola de caballo sintética** de 2" (5.08 cm) de longitud y **block de madera tropical dura** protegido contra la humedad con sellador de sitios sólidos o **block de plástico estructural** en el caso del **CÓDIGO 1710-P**.

Quantan con perforación roscada de 3/4" para cualquier bastón o tubo de extensión de punta roscada de nuestra línea (también son utilizados de forma manual). Recomendados para lavado de cristales y de superficies muy delicadas.



CEPILLOS DECK1



CÓDIGO	DECK1-10	DECK1-12
MEDIDA	10"	12"
CAJA	12	12

Fibra **rizada de polipropileno** y **block de madera tropical** de alta resistencia con una perforación roscada de 3/4" y otra perforación para bastón con punta cónica.

Este cepillo es de uso muy popular para **tallado y lavado de cubiertas de barcos y de pisos en general**, ya que la fibra permite la retención de líquidos y es resistente al contacto con productos químicos.



CEPILLOS DECK2



CÓDIGO	DECK2-10	DECK2-12
MEDIDA	10"	12"
CAJA	12	12

Fibra de **palmyra natural** y **block de madera tropical** de alta resistencia con una perforación roscada de 3/4" y otra perforación para bastón con punta cónica.

Este cepillo se utiliza para el **tallado agresivo** en cubiertas de barco y pisos en general. La fibra **palmyra** es biodegradable por lo que el cepillo es **100% biodegradable**.



CEPILLOS 8"

Cepillos con **block de polipropileno estructural** con una perforación roscada de 3/4" para fijar cualquier bastón con punta roscada de nuestra línea y con una amplia variedad de fibras para múltiples aplicaciones. Pueden utilizarse también de manera manual.



Modelo **1108-P**

CÓDIGO	CAJA
1108-P	16

Cepillo con block de 8" con fibra de **polipropileno** rígido color **rojo** de 2" (5.08 cm) de longitud, ideal para funciones de **talado agresivo**.



Modelo **1408-P**

CÓDIGO	CAJA
1408-P	16

Cepillo con block de 8" con fibra de **nylon** color **blanco** de 2" (5.08 cm) de longitud, ideal para lavado de **tapicerías y alfombras**.



Modelo **1508-P**

CÓDIGO	CAJA
1508-P	16

Cepillo con block de 8" con fibra de **poliéster (PET recuperado de botellas)** color **negro** de 2" (5.08 cm) de longitud, se recomienda para servicios de **limpieza general**.



Modelo **1608-P**

CÓDIGO	CAJA
1608-P	16

Cepillo con block de 8" con fibra de **lechuguilla** de 2" (5.08 cm) de longitud, se recomienda para la aplicación de **impermeabilizantes**.



Modelo **1808-P**

CÓDIGO	CAJA
1808-P	16

Cepillo con block de 8" con fibra de **PVC** gris suave de 2 1/4" (6.35cm) de longitud, recomendado para lavado de **superficies delicadas, automóviles y cristales**.



CEPILLOS MANUALES.

Los cepillos con **block ergonómico** facilitan el trabajo del usuario y evitan fatiga excesiva en sus manos.

Modelo **3201**

CÓDIGO	CAJA
3201	12



Fibra natural de **lechuguilla blanca** de 1 3/4" de longitud. Estos cepillos se recomiendan para labores de lavado no agresivo o tallado suave.



Modelo **3202**

CÓDIGO	CAJA
3202	12



Fibra de **poliéster** (PET recuperado de botellas) color **negro** de 1 3/4" (4.44 cm) de longitud. Recomendado para servicios de limpieza general y tallado agresivo.



Modelo **3204**

CÓDIGO	CAJA
3204	12



Fibra de **nylon** color **blanco** de 1 3/4" (4.44 cm) de longitud. Este cepillo es ideal para lavado de tapicerías y alfombras.



Modelo **3205**

CÓDIGO	CAJA
3205	12



Fibra de **PVC** suave de 1 3/4" (4.44 cm) de longitud. Se recomienda para lavado de superficies delicadas y cristales.



Modelo **3203**

CÓDIGO					CAJA	
3203K	3203W	3203R	3203Y	3203G	3203B	12

Fibra **rizada** de **polipropileno rígido** de 1 3/4" (4.44 cm) de longitud. Es utilizado para tallado agresivo. Fabricado con **materiales vírgenes** y **pigmentos de grado alimenticio**.



Modelo **3701**

CÓDIGO	MEDIDA	CAJA
3701	8 1/2"	12

Block de madera tropical de alta resistencia y fibra **rizada** de **polipropileno**, de **rigidez media**, en color negro.

Se recomienda para la limpieza de **mesas de trabajo en talleres e industrias** donde hay necesidad de remover partículas de gran medio (polvos gruesos, limaduras de metal, rebabas, entre otras).



Modelo **3703**

CÓDIGO	MEDIDA	CAJA
3703	8 1/2"	12

Block de madera tropical de alta resistencia y fibra de **lechuguilla** en color negro de **baja rigidez** (materiales 100% biodegradables).

Este cepillo se recomienda para limpieza de **polvos finos** en mesas y bancos de trabajo. Su uso se ha popularizado en la industria, en general (no alimenticia) para eliminar la acumulación de polvo y otras partículas finas.



ESCOBETAS MULTIUSOS.

Escobetas con **mango corto o largo** fabricadas con **block de polipropileno estructural** de gran resistencia, para múltiples trabajos de limpieza.

LECHUGUILLA



CÓDIGO	MANGO	MEDIDA	CAJA
3101	CORTO	8 1/2"	12
3101-L	LARGO	20"	6



Fibra natural de **lechuguilla** de 1 1/4" (4.44 cm) de longitud. Recomendada para lavado general en superficies donde no se requiere un tallado agresivo. Ideal para trabajos con agua caliente ya que las altas temperaturas no afectan la fibra.

POLIÉSTER



CÓDIGO	MANGO	MEDIDA	CAJA
3102	CORTO	8 1/2"	12
3102-L	LARGO	20"	6



Fibra de **poliéster** color negro (PET recuperado de botellas) de 1 1/4" (4.44 cm). Esta escobeta es una **opción económica** para labores de tallado agresivo.

NYLON



CÓDIGO	MANGO	MEDIDA	CAJA
3104	CORTO	8 1/2"	12
3104-L	LARGO	20"	6



Fibra de **nylon** de 1 1/4" (4.44 cm) de longitud. El **nylon** es la fibra plástica con mayor resistencia a las altas temperaturas y no maltrata las fibras textiles. Recomendada para el lavado de muebles y alfombras, así como para la limpieza en áreas donde se requiere extrema higiene.

ESCOBETA PVC



CÓDIGO	MANGO	MEDIDA	CAJA
3105	CORTO	8 1/2"	12
3105-L	LARGO	20"	6



Fibra suave de **PVC** color gris de 1 1/4" (4.44 cm) de longitud. Ideal para el lavado de superficies delicadas. Recomendada para el lavado de automóviles y la limpieza de polvos finos.

FIBRA de POLIPROPILENO



MANGO	MEDIDA	CÓDIGO						CAJA
CORTO	8 1/2"	3100K	3100W	3100R	3100T	3100G	3100B	12
LARGO	20"	3100-LK	3100-LW	3100-LR	3100-LT	3100-LG	3100-LB	6

Fibra rizada de **polipropileno rígido** de 1 1/4" (4.44 cm) de longitud. Fabricado con **materiales vírgenes y pigmentos de grado alimenticio**.

Se recomienda para lavado de ollas y sartenes, contenedores de plástico, llantas y rines de automóviles, cuartos de baño de hoteles, entre otros.



CEPILLOS MANUALES VARIOS.

ESCOBETA WOK



CÓDIGO	MANGO	MEDIDA	CAJA
3106	CORTO	8 1/2"	12
3106-L	LARGO	20"	12

Fabricada con fibra de **palmyra** de 1 3/4" (4.44 cm) de longitud y block de madera (materiales 100% biodegradables). Se recomienda para el tallado agresivo en superficies calientes. Su uso es muy popular en restaurantes de comida oriental para el lavado de wok (sartén redondo y abombado). Disponible en versión de mango corto y mango largo.

ESCOBETA con fibra de LECHUGUILLA



CÓDIGO	MANGO	MEDIDA	CAJA
3111	CORTO	8 1/2"	12
3111-L	LARGO	20"	12

Fabricada con materiales 100% biodegradables. Tanto el mango como la fibra son resistentes a altas temperaturas, por lo que esta escobeta se recomienda para el lavado de superficies calientes o con agua a alta temperatura.

CEPILLOS PARA PARRILLAS.

By Malish

CEPILLOS para PARRILLAS



FIBRA	CÓDIGO	CAJA
ACERO INOXIDABLE	BPS-40	12
ACERO	BPC-40	12

Ideal para tallar hornos y parrillas, este cepillo de 8" de longitud cuenta con fibras en los costados y un bastón de madera (incluido) para limpieza de áreas difíciles de alcanzar.

Cuenta con 2 filas de fibras en uno de los costados y 3 filas de fibras más compactas en el otro costado que permiten hacer un tallado más agresivo. También incluye una espátula de uso rudo para remover la suciedad muy incrustada.

CEPILLO DOBLE para PARRILLAS



FIBRA	CÓDIGO	CAJA
ACERO	D68-42	2

Cepillo de 8" con diseño angular y doble cara. Fabricado con dos cabezales y fibra metálica, montados en un bastón de madera (incluido).

En uno de los cabezales tiene fibra plana de alambre acorado y en el otro cuenta con fibra redonda de acero al carbón.

CEPILLO para PLANCHAS ACANALADAS



FIBRA	CÓDIGO	CAJA
ACERO	8K-1	5

Este cepillo para parrillas de 7 1/2" es ideal para una remoción agresiva de residuos que quedan pegados en los canales de la parrilla.

Cuenta con bastón largo para tener un mayor alcance y realizar la limpieza de manera rápida, fácil y segura.

La espátula de uso rudo colocada en la cabeza del cepillo permite realizar la remoción de suciedad muy incrustada.



CEPILLO VERTICAL para PARRILLAS



FIBRA	CÓDIGO	CAJA
ACERO	GG8	12

Este cepillo se coloca de manera vertical en el mango para facilitar el tallado frontal de las parrillas.

Cuenta con bastón largo para mayor alcance y una limpieza rápida, fácil y segura.

La espátula de uso rudo colocada horizontalmente en la cabeza del cepillo permite remover suciedad muy incrustada.



CEPILLO para PARRILLAS con forma de DIAMANTE



FIBRA	CÓDIGO	CAJA
ACERO	EBB	11

Este cepillo de 7 1/4" se recomienda para parrillas con forma de diamante.

Se fabrica con fibras de acero al carbón redondas e incluye también una espátula de uso rudo colocada en la cabeza del cepillo para remoción de suciedad muy incrustada.

Cuenta con bastón largo para tener un mayor alcance y una limpieza de manera rápida, fácil y segura.



CEPILLO para HORNOS



FIBRA	CÓDIGO	CAJA
LECHUGUILLA	BB-51	6

Fabricado con mango de madera de una sola pieza y fibra de lechuguilla, este cepillo es ideal para el sacado de hornos, dejando una superficie limpia para el siguiente uso.

Los materiales con que está fabricado son resistentes a temperaturas muy elevadas por lo que no sufren ningún daño al utilizarlos para estas tareas.



FERRER



CEPILLOS PBT.

Línea de cepillos para **codificación por áreas CPA**, fabricados con materiales recomendados por la FDA (Food And Drug Administration), como la **fibra de PBT**, ideal para cumplir con todos los requisitos que una herramienta que estará en contacto con alimentos debe cubrir.

CÓDIGO								
BLANCO	CREMA	CAFÉ	ROJO	NARANJA	AMARILLO	VERDE	AZUL	MORADO
+W		+T	+R	+O	+Y	+G	+B	+P

Las **grapas** que sujetan la fibra al block son de **acero inoxidable** para evitar la contaminación por corrosión. Los materiales garantizan alta durabilidad, posibilitan el trabajo **con agua caliente** y pueden ser sometidos a procesos de desinfección en autoclave con vapor de agua (a excepción de las brochas sanitarias).



MEDIDA	CÓDIGO									CAJA
8" 1/2"	4102W	4102C	4102T	4102R	4102O	4102Y	4102G	4102B	4102P	6
20"	41025W	41025C	41025T	41025R	41025O	41025Y	41025G	41025B	41025P	6

Fabricadas con **block de plástico estructural** y **fibra de PBT de rigidez media**, de 1 3/4" (4.44 cm) de longitud y calibre 0.019". Estos cepillos son muy populares en la industria alimenticia para tallar y lavar contenedores de plástico, marmitas, sartenes y otros utensilios de cocina.

El **mango largo** resulta muy útil para el lavado en áreas de difícil acceso o cuando hay que lavar partes de maquinaria en movimiento donde la integridad del usuario pueda ponerse en riesgo (una situación muy común en plantas procesadoras de alimentos).



CÓDIGO									CAJA
4010W	4010C	4010T	4010R	4010O	4010Y	4010G	4010B	4010P	6

Cepillo manual de 7" (17.8 cm) de longitud total y 1 1/2" (3.81 cm) de ancho, fabricado con mango de **polipropileno sólido** y **fibra rígida de PBT** de 1" (2.54 cm). Estos cepillos se recomiendan para tallar áreas pequeñas y partes de maquinaria de difícil acceso.

El diseño ergonómico del mango hace muy confortable el trabajo del usuario.



CPA
CEPILLO ANGOSTO para detallado

CÓDIGO									CAMA
4022V	4022T	4022F	4022R	4022O	4022P	4022S	4022B	4022P	6

Cepillo manual de 9" (22,86 cm) de longitud total y 1/2" (1,27 cm) de ancho, fabricado con mango de polipropileno sólido y fibra rígida de PBT de 1/8" (3,18 mm).

Por su diseño angosto y alargado, este cepillo se recomienda para trabajos de limpieza en áreas de difícil acceso en maquinaria o para detallado. El diseño ergonómico del mango hace muy cómodo el trabajo del usuario.



CPA
CEPILLO SWISS-DAIRY

CÓDIGO									CAMA
4302W	4302T	4302F	4302R	4302O	4302P	4302S	4302B	4302P	6

Cepillo diseñado para tallado y limpieza de superficies planas y en espacios pequeños.

Fabricado con block ergonómico de polipropileno estructural y fibra de PBT de rigidez media de 1 1/8" (2,89 cm) de longitud y calibre 0,014".

La inclinación de las fibras en la punta permite tallar vértices de difícil acceso (una de sus aplicaciones más populares es el lavado de tablas de picar en la industria restaurantera).



CPA
CEPILLO tipo PLANCHA

CÓDIGO									CAMA
4312W	4312T	4312F	4312R	4312O	4312P	4312S	4312B	4312P	6

Cepillo fabricado con mango de plástico sólido, tipo plancha, y fibra de PBT de rigidez media de 1 1/2" (3,81 cm) de longitud, desarrollado para trabajos de limpieza manual.

Este cepillo es muy popular para labores de tallado en general y su diseño de asa abierta permite colocarlo en el borde del contenedor donde el usuario almacena el líquido de limpieza.



PÁGINA 17

CEPA
CEPILLO COMFORT GRIP

CÓDIGO									CAJA
4402W	4402Y	4402T	4402R	4402O	4402N	4402G	4402B	4402P	6

Cepillo de 8" (20.32 cm) de longitud fabricado con **fibra de PBT de rigidez media** de 1 1/4" (3.18 cm) de longitud calibre 0.014" y **block ergonómico** de plástico estructural. Diseñado para labores de tallado manual.

Se utiliza principalmente en *mesas de trabajo y mostradores de acero inoxidable*, que tienen contacto directo con alimentos (en restaurantes, hoteles, plantas procesadoras de alimentos y supermercados).



CEPA
CEPILLO tipo ESTRELLA

CÓDIGO									CAJA
4302W	4302Y	4302T	4302R	4302O	4302N	4302G	4302B	4302P	6

Cepillo manual y ergonómico para acciones de tallado. Fabricado con **block de plástico estructural** de forma redonda y con **fibra de PBT de 1 1/4" (3.17 cm) y rigidez media**.

Este cepillo es *ideal para limpieza de cintas transportadoras, contenedores de alimentos, ollas y recipientes en general*. Su diseño permite al usuario presionar con más fuerza durante el uso, logrando así una limpieza más efectiva.



CEPA
CEPILLO BI-LEVEL

CÓDIGO									CAJA
4202W	4202Y	4202T	4202R	4202O	4202N	4202G	4202B	4202P	2

Cepillo de 10" (25.4 cm) de longitud, fabricado con fibra de **rigidez media** de 1 1/4" (4.44 cm) de longitud y resistente **block de polipropileno estructural** con perforación roscada de 1/4" para fijar el bastón.

Sus dos niveles de fibra le permiten al usuario tallar fácilmente debajo de muebles y maquinaria (trabajo que con un cepillo tradicional resulta complicado y poco eficiente) sin perder el ángulo de tallado.



CEPILLO para LAVADO
de cortadores de lechugas

CODIGO	CAJA
4309	6

Cepillo diseñado para la limpieza de las máquinas cortadoras de lechugas utilizadas en la industria restaurantera.

Fabricado con **block de plástico estructural** y tres líneas de **fibra de PBT de rigidez media** que facilitan la limpieza de todas las ranuras de la máquina.



CPA
CEPILLO SUAVE de NYLON con defensa

CODIGO					CAJA
4501W	4501R	4501L	4501G	4501B	12

Cepillo de 9" (22.86 cm) de longitud fabricado con fibra suave de **Nylon** de 2-1/4" (6.35 cm) y **block de polipropileno estructural** con perforación rosada de 1/4" para fijar el bastón.

Recomendado para el lavado de superficies delicadas por la suavidad de la fibra, además que permite la absorción de líquidos y una baja absorción de humedad. **El block incluye una defensa para proteger la superficie de golpes.**



CPA
CEPILLO para TALLAR JUNTAS

CODIGO								CAJA
4512W	4512L	4512T	4512R	4512D	4512G	4512B	4512P	4

Cepillo para **tallar juntas de azulejos**, de **forma manual o con bastón**, que permite eliminar eficazmente las manchas difíciles en muros y pisos entre otras aplicaciones. Fabricado con **block de polipropileno estructural** con dos perforaciones rosadas de 1/4" para fijar el bastón (en dos posiciones diferentes) y **fibra de PBT de 1" (2.54 cm) de alta rigidez**.

El block **incluye una espátula** para despejar chicles y suciedad en los azulejos sin dañarlos.



CEPILLO para DRENAJES

DIAMETRO	CODIGO	CAJA
3"	5301	3
4"	5302	3

Fabricado con base de **polipropileno sólido** y **fibras de PBT** de color negro.

Estos cepillos cuentan con entrada para bastón rosado de 1/4". Se utilizan para la limpieza de los drenajes en las instalaciones de proceso de alimentos.



CPA
CEPILLO para BOTAS



CÓDIGO					CAJA
4532W	4532R	4532T	4532I	4532B	4

Cepillo, fabricado con base de **polipropileno** sólido con canales para flujo de líquidos, y **fibra de PBT rígido**.

Cuenta con una rosca universal de 1/2" NPT para fijar una conexión rápida a una manguera.

Recomendado para el tallado manual de las botas, previo al ingreso a las plantas procesadoras de alimentos.



CPA
CEPILLOS DECK SCRUB 10"



RIGIDEZ	CÓDIGO									CAJA
BAJA	4501W	4501R	4501T	4501I	4501O	4501Y	4501G	4501B	4501P	6
MEDIA	4502W	4502R	4502T	4502I	4502O	4502Y	4502G	4502B	4502P	6

Cepillo fabricado con **block de polipropileno estructural** con perforación roscada de 3/4" y **fibra de PBT**.

Disponible en versión de **rigidez baja (4501)** para lavado de superficies delicadas y **rigidez media (4502)** para tallado agresivo.

Se recomiendan para situaciones donde se requiera tallar pisos en áreas donde no hay muebles. Pueden ser utilizados de **forma manual o con bastón**.



CPA
CEPILLO tipo RADIADOR



CÓDIGO								CAJA
4612W	4612R	4612T	4612I	4612O	4612Y	4612G	4612B	8

Cepillo fabricado con mango de polipropileno y fibra de PBT suave.

Su diseño angosto y con mango largo permite secudir áreas difíciles de alcanzar en industria alimenticia tales como: ventosas, bobinas, radiadores entre otras.



CPA
CEPILLOS para MOSTRADOR



RIGIDEZ	CÓDIGO									CAJA
BAJA	4601W	4601Y	4601T	4601R	4601D	4601I	4601Q	4601B	4601P	6
MEDIA	4602W	4602Y	4602T	4602R	4602D	4602I	4602Q	4602B	4602P	6

Fabricados con **block de plástico estructural** de 13" (33,02 cm) de longitud y **fibra de PBT** en dos versiones:

- Rigidez baja (4601)**, se recomiendan para la limpieza de mesas de trabajo donde se requiera limpieza de polvos finos (harina, azúcar, sal).
- Rigidez media (4602)**, se recomiendan para aplicaciones de tallado, en áreas estrechas o de difícil acceso.



CPA
ESCOBA ANGULAR SUAVE



RIGIDEZ	CÓDIGO									CAJA
BAJA	4701W	4701Y	4701T	4701R	4701D	4701I	4701Q	4701B	4701P	6

Fabricada con **block de polipropileno estructural** con doble perforación roscada de 1/4" y **fibras de PBT** de 4" (10,16 cm) de longitud.

Esta escoba cuenta con una combinación de **fibras suaves** en el centro y **fibras de rigidez media** en el perímetro que permiten barrer tanto polvos finos como polvos medios con la misma herramienta. Tiene una durabilidad **10 veces** mayor que cualquier escoba convencional disponible en el mercado y su resistencia al calor la hace la herramienta ideal cuando se requiere trabajar con agua caliente.

La doble perforación en el block permite colocar cualquier bastón roscado de nuestra línea de manera vertical o angular (para mayor comodidad para el usuario).



Modelo 21

CPA
ESCOBA ANGULAR MEDIA



RIGIDEZ	CÓDIGO									CAJA
MEDIA	4702W	4702Y	4702T	4702R	4702D	4702I	4702Q	4702B	4702P	6

Fabricada con **block de polipropileno estructural** con doble perforación roscada de 1/4" y **fibras de PBT de rigidez media** de 4" (10,16 cm) de longitud que permiten realizar el **banido de polvos medios y gruesos** en áreas de procesos de alimentos.

Esta escoba **dura 10 veces más** que cualquier escoba convencional disponible en el mercado y su resistencia al calor la hace la herramienta ideal cuando se requiere trabajar con agua caliente.

La doble perforación permite colocar cualquier bastón roscado de nuestra línea de manera vertical o angular (para mayor comodidad para el usuario).



CPA CEPILLOS para TANQUES

RIGIDEZ	LONGITUD	CÓDIGO										CAJA
BAJA	10"	4801W	4801C	4801T	4801R	4801D	4801Y	4801G	4801B	4801P		2
MEDIA	10"	4802W	4802C	4802T	4802R	4802D	4802Y	4802G	4802B	4802P		2
MEDIA	8"	4802WS	4802CS	4802TS	4802RS	4802DS	4802YS	4802GS	4802BS	4802PS		2

Fibra de PBT de 1 1/4" (4.44 cm), de **rigidez baja (4801)** para aplicaciones de lavado de superficies delicadas y **rigidez media (4802 y 4802-S)** para aplicaciones de tallado en tanques, mermitas, contenedores y pipas.

Block de polipropileno estructural, con una longitud total de 10" (25.4 cm) o de 8" (20.32 cm) para acceder a espacios más pequeños fácilmente, con 3 perforaciones roscadas de 3/4" (compatible con cualquier bastón de punta roscada de nuestra línea) para su uso en diferentes ángulos.



CPA CEPILLO para MANOS

CÓDIGO										CAJA
4001W	4001C	4001T	4001R	4001D	4001Y	4001G	4001B	4001P		12

Cepillo para limpieza de manos y uñas, fabricado con **block de polipropileno estructural** de 5" (12.7 cm) de longitud, **fibras de PBT de rigidez media** con una línea central de fibras de mayor rigidez en color negro para facilitar la limpieza profunda en uñas.



CPA CORDÓN para CEPILLO para MANOS

CÓDIGO					CAJA
4011W	4011R	4011C	4011G	4011B	12

El cordón se utiliza para **fixar el cepillo a la pared** por encima de la estación de lavado de manos.



CPA KIT de CEPILLO para MANOS

CÓDIGO										CAJA
4031W	4031C	4031T	4031R	4031D	4031Y	4031G	4031B	4031P		6

Este kit incluye un **soporte** en color negro, un **cordón retráctil** en color blanco, una **lámina de instrucciones** de lavado de manos y un **cepillo** en el color que usted seleccione.

Diseñado para su fácil colocación en áreas donde el aseo personal es de alta importancia (hospitales y clínicas médicas, instalaciones donde se procesan alimentos y bebidas, etc.).



CEPILLOS para JARRAS

CODIGO	CAJA
5012W	4

Cepillo diseñado para el lavado de jarras, vasos y botellas.

La fibra con que se fabrica tiene la rigidez adecuada para hacer una limpieza efectiva y permite saltar perfectamente el fondo de los utensilios gracias a la longitud del mango.



CPA
CEPILLOS para TUBOS y VÁLVULAS

DIÁMETRO	CÓDIGO								CAJA	
2"	5321W	5321C	5320T	5320F	5320G	5321W	5321G	5320B	5320P	6
2 1/2"	5325W	5325C	5325T	5325F	5325G	5325W	5325G	5325B	5325P	6
3"	5331W	5331C	5330T	5330F	5330G	5331W	5331G	5330B	5330P	6
3 1/2"	5335W	5335C	5335T	5335F	5335G	5335W	5335G	5335B	5335P	6
4"	5341W	5341C	5340T	5340F	5340G	5341W	5341G	5340B	5340P	6
5"	5351W	5351C	5350T	5350F	5350G	5351W	5351G	5350B	5350P	2
6"	5361W	5361C	5360T	5360F	5360G	5361W	5361G	5360B	5360P	2
7"	5371W	5371C	5370T	5370F	5370G	5371W	5371G	5370B	5370P	2
8"	5381W	5381C	5380T	5380F	5380G	5381W	5381G	5380B	5380P	2

Cepillo fabricado con **fibra de PBT de rigidez media**, en toda su circunferencia, y block de **polipropileno sólido** con entrada roscada de 3/4" (compatible con cualquier bastón con punta roscada de nuestra línea) que permite instalar un bastón y penetrar con facilidad en tuberías largas.



CPA
CEPILLOS para MOLINOS

DIÁMETRO	CÓDIGO								CAJA	
3"	5201W	5201C	5201T	5201F	5201G	5201W	5201G	5201B	5201P	4
4"	5207W	5207C	5207T	5207F	5207G	5207W	5207G	5207B	5207P	4

Cepillos para limpieza de molinos de carne (también útiles en limpieza de válvulas y tuberías), fabricados con materiales aptos para estar en contacto directo con alimentos, que garantizan sanidad y alta durabilidad.





DIÁMETRO	CÓDIGO								CAJA
1/2"	5105W	5105T	5105R	5105O	5105Y	5105G	5105B	5105P	6
3/4"	5107W	5107T	5107R	5107O	5107Y	5107G	5107B	5107P	6
1"	5109W	5109T	5109R	5109O	5109Y	5109G	5109B	5109P	6
1 1/2"	5115W	5115T	5115R	5115O	5115Y	5115G	5115B	5115P	6
2"	5120W	5120T	5120R	5120O	5120Y	5120G	5120B	5120P	6
2 1/2"	5125W	5125T	5125R	5125O	5125Y	5125G	5125B	5125P	6
3"	5130W	5130T	5130R	5130O	5130Y	5130G	5130B	5130P	6
4"	5140W	5140T	5140R	5140O	5140Y	5140G	5140B	5140P	6

Escobillones de 21" (53,34 cm) de longitud total para limpieza de tuberías. Fabricados con alambre de acero inoxidable, **fibra PBT** y mango (empuñadura) de **polipropileno** (con perforado para colgarse).

Estos escobillones se fabrican en los 8 diámetros más comunes en la industria; en caso de requerir algún diámetro especial, se puede fabricar sobre pedido.



DIÁMETRO	CÓDIGO								CAJA
1/2"	5205W	5205T	5205R	5205O	5205Y	5205G	5205B	5205P	6
3/4"	5207W	5207T	5207R	5207O	5207Y	5207G	5207B	5207P	6
1"	5209W	5209T	5209R	5209O	5209Y	5209G	5209B	5209P	6
1 1/2"	5215W	5215T	5215R	5215O	5215Y	5215G	5215B	5215P	6
2"	5220W	5220T	5220R	5220O	5220Y	5220G	5220B	5220P	6
2 1/2"	5225W	5225T	5225R	5225O	5225Y	5225G	5225B	5225P	6
3"	5230W	5230T	5230R	5230O	5230Y	5230G	5230B	5230P	6
4"	5240W	5240T	5240R	5240O	5240Y	5240G	5240B	5240P	6

Sistema de escobillones en secciones acoplables que consiste de **varillas flexibles** (disponibles en acero inoxidable o nylon), puño de **polipropileno** y **escobillones** en diversos diámetros.

Este sistema permite configurar escobillones de diversas longitudes (acoplando tantas varillas como se requiera) para la limpieza del interior de sus tuberías.

De uso muy popular en toda la industria alimenticia donde se manejan líquidos (refrescos, lácteos, ácidos, jugos, aceites, salsas, entre otros).

CÓDIGO VARILLAS FLEXIBLES	MATERIAL	CAJA
5200N	NYLON	6
5200S	ACERO	6
CÓDIGO PUÑO	MATERIAL	CAJA
5200	POLIPROPILENO	6



CPA

ESCOBILLÓN CURVO para **SACUDIR** polvos y telarañas



CÓDIGO					CAJA
5400W	5400R	5400Y	5400G	5400B	4

Mango de plástico con perforación para fijar un bastón de punta cónica o un **tubo de extensión** de aluminio para trabajos en grandes alturas. También puede ser utilizado de **forma manual**.

Sus fibras de **calibre suave** son recomendadas para quitar el polvo o telarañas de paredes, ventiladores, esquinas o techos, sin maltratar la pintura y recubrimientos de las superficies que se limpian, éstas no sufrirán ralladuras o desperfecto.



CPA

ESCOBILLÓN CURVO para **LIMPIAR** tubos



CÓDIGO					CAJA
5401W	5401R	5401Y	5401G	5401B	4

Mango de plástico con perforación para fijar un bastón de punta cónica o un **tubo de extensión** de aluminio para trabajos en grandes alturas. También puede ser utilizado de **forma manual**.

Este escobillón es fabricado con **fibras de PBT** que son sumamente durables y con la rigidez adecuada para una limpieza efectiva. Su forma curva se adapta perfectamente al perfil exterior de los tubos, por ello resulta de enorme utilidad en instalaciones con tuberías a gran altura.



CPA

COLGADOR de aluminio



MEDIDA	CÓDIGO										CAJA
GRANDE	9110W	9110R	9110Y	9110G	9110B	9110C	9110D	9110E	9110F	9110G	6
CHICO	9111W	9111R	9111Y	9111G	9111B	9111C	9111D	9111E	9111F	9111G	6

Fabricado en **aluminio** y recubierto con **pintura electrostática** de alta durabilidad, el complemento ideal para nuestro sistema de herramientas de limpieza. Ahora disponible en dos medidas: **GRANDE** (9110) para 10 herramientas y **CHICO** para 5 herramientas (9111).

Las normas internacionales exigen que los sistemas de limpieza contemplen la organización adecuada de las herramientas en las áreas de proceso de alimentos, de tal manera que se evite su contacto con el piso y su subsecuente contaminación.

El uso del colgador **disminuye el daño ocasionado por un mal almacenamiento.**



CPA
BROCHAS sanitarias planas

ANCHO	CÓDIGO								CAJA
2"	5001W	5001T	5001R	5001D	5001Y	5001G	5001B	5001P	12
3"	5003W	5003T	5003R	5003D	5003Y	5003G	5003B	5003P	12

Línea de brochas con **fibra de nylon** suave de 2" (5,08 cm) de longitud y calibre de 0,008", de uso muy extendido en la industria de panificación y en áreas de proceso de alimentos en general.

Disponibles en versiones de 2" (5,08 cm) y 3" (7,62 cm) de ancho.

No deben de utilizarse en trabajos continuos a más de 60°C.

CPA
BROCHAS sanitarias con **GANCHO**

ANCHO	CÓDIGO								CAJA
2"	5002W	5002T	5002R	5002D	5002Y	5002G	5002B	5002P	12
3"	5003W	5003T	5003R	5003D	5003Y	5003G	5003B	5003P	12

Línea de brochas de 2" (5,08 cm) o 3" (7,62 cm) de ancho con **fibra suave de nylon** de 2" (5,08 cm) de longitud y calibre de 0,008" para su uso en áreas de proceso de alimentos en general.

Estas brochas cuentan con un gancho para colgarse en los bordes de ollas y recipientes para evitar derrames.

No deben de utilizarse en trabajos continuos a más de 60°C.

CPA
PINCELES sanitarios redondos

CÓDIGO								CAJA
5001W	5001T	5001R	5001D	5001Y	5001G	5001B	5001P	12

Pincel sanitario con **fibra suave de nylon** de 1 3/4" (4,44 cm) de largo, 1" (2,54 cm) de diámetro y calibre de 0,008".

Populares en la industria de panificación y en áreas de proceso de alimentos en general.

No deben de utilizarse en trabajos continuos a más de 60°C.



CPA
ESPÁTULAS de acero inoxidable

ANCHO		CÓDIGO						CAJA
3"	9201W	9201R	9201G	9201Y	9201B	9201P	12	



Espátula multiusos de 3" (7.62 cm) de ancho con mango de **polipropileno** y hoja flexible de **acero inoxidable** de 0.9 mm de espesor. Ideal para retirar partículas pegadas en superficies duras. Los materiales con que está fabricada, cumplen con todos los requisitos para estar en contacto con alimentos.



CPA
ESPÁTULAS MULTIUSOS de plástico

ANCHO	CÓDIGO										CAJA
3"	9201W	9201R	9201G	9201Y	9201B	9201P	9201G	9201B	9201P	12	
4"	9202W	9202R	9202G	9202Y	9202B	9202P	9202G	9202B	9202P	12	



Espátula de **polipropileno** de 3" (7.62 cm) y 4" (10.16 cm) de ancho. Esta herramienta es valiosa para remover sustancias diversas en superficies planas, tales como mesas de trabajo, cubiertas y bandas transportadoras.

Los materiales con que está fabricada, cumplen con todos los requisitos para estar en contacto con alimentos.

El mango cuenta con perforación para almacenar colgada.



CPA
PALAS SANITARIAS de plástico

TAMAÑO	CÓDIGO					CAJA
CHICA	9801W	9801R	9801G	9801Y	9801B	3
GRANDE	9802W	9802R	9802G	9802Y	9802B	3



Ideales para áreas de producción y contacto directo con alimentos.

Fabricadas con **materiales vírgenes** y de grado alimenticio, estas palas son muy útiles para trasladar producto de contenedor a contenedor o de contenedor a bandas transportadoras.

También es útil para industrias en las que se manejen productos friables ya que al ser de plástico no se corre el riesgo de generar alguna chiapa con la fricción al momento de remover material de la superficie.



CPA
BASTÓN de LÁMINA



LARGO	CÓDIGO					ATADO
1.20 m	1901-MA	1901-ME	1901-MF	1901-MG	1901-MB	24
1.37 m	-	1905-MA	1905-ME	1905-MG	1905-MB	24



Bastón de **lámina** calibre 34 con **punta plástica** roscada de 3/4", cubierto con película plástica. Este bastón es la **opción más económica** en nuestra línea de bastones con rosca. Disponible en largo de **1.20 m** de longitud y de **1.37 m** de longitud. El calibre de lámina que se utiliza es mucho mayor que el utilizado por nuestros competidores.

BASTONES de MADERA



MODELO	DIÁMETRO	LARGO	MATERIAL PUNTA	Ø ROSCA	ATADO
1900	7/8" (2.22 cm)	1.20 m	NO	N/A	24

Bastón de **madera** de pino recomendado para su uso con los jaladores **Moerman**® de base metálica (Pág. 63).

MODELO	DIÁMETRO	LARGO	MATERIAL PUNTA	Ø ROSCA	ATADO
1905-SP	1 1/8" (2.38 cm)	1.50 m	NO	N/A	24

Bastón con las mismas características que el bastón código 1905 salvo que **no incluye rosca**. Recomendados para su uso con los jaladores de base metálica **Moerman**® (Pág. 63).

MODELO	DIÁMETRO	LARGO	MATERIAL PUNTA	Ø ROSCA	ATADO
1901	7/8" (2.22 cm)	1.20 m	MADERA	3/4"	24

Bastón de madera de pino de 7/8" (2.22 cm) de diámetro por 1.20 m de longitud con rosca de 3/4" en la madera; útil para toda nuestra línea de productos.

MODELO	DIÁMETRO	LARGO	MATERIAL PUNTA	Ø ROSCA	ATADO
1904	7/8" (2.22 cm)	1.20 m	METÁLICA	3/4"	24

Mayor durabilidad ya que la punta metálica es más resistente a la humedad, siempre estará listo para ser utilizado nuevamente.

MODELO	DIÁMETRO	LARGO	MATERIAL PUNTA	Ø ROSCA	ATADO
1905	1 1/8" (2.38 cm)	1.50 m	METÁLICA	3/4"	24

El mayor diámetro lo hace **más resistente** a trabajos pesados y es ideal para evitar que el usuario tenga que inclinarse para borrar, esto resulta en menor fatiga, mayor rendimiento y reducción de ausentismo del personal de limpieza por su longitud.

MODELO	DIÁMETRO	LARGO	MATERIAL PUNTA	Ø ROSCA	ATADO
1909	7/8" (2.22 cm)	0.75 m	METÁLICA	3/4"	6

Bastón de **madera** de 7/8" (2.22 cm) de diámetro por 0.75 m de longitud, con **punta metálica** roscada para larga durabilidad. Este bastón se utiliza con nuestra escoba para lobby y se vende por separado, permitiendo un ahorro al reemplazar únicamente la escoba o el bastón una vez que alguno se desgasta.

BASTONES Y TUBOS DE EXTENSIÓN.
Bastón de ALUMINIO estriado
 sin **ROSCA**

CÓDIGO	ATADO
1005-E	12



Bastón de **aluminio** estriado de 1" (2.54 cm) de diámetro por 1.50 m de largo. Diseñado para ser usado con los jaladores de hule espuma **Moerman®** de base metálica (Pág. 63).

El bastón estriado es el complemento ideal para el uso continuo de los jaladores en áreas industriales y comerciales.

TUBOS de EXTENSIÓN
 para trabajo rudo

CÓDIGO	SECCIONES	MEDIDA	EMPAQUE
192240	2 x 1.20 m	2.30 m	6
192360	2 x 2.00 m	3.80 m	6



Fabricados con resistente **aluminio** anodizado y **punta metálica**, son diseñados para **trabajo rudo** con cepillos a **GRANDES ALTURAS**. El uso de tubos de extensión es la manera más segura de limpiar en lugares elevados, evitando el uso de escaleras.



(El cepillo se vende por separado)

TIRANTES de REFUERZO

CÓDIGO	CAJA
1910	12 PAJES



Tirantes de refuerzo galvanizados, recomendados para el uso en cepillos de 24" (60.96 cm) y 36" (91.44 cm) de longitud.

Estos tirantes brindan un excelente soporte al bastón y hacen posible el trabajo rudo con los cepillos, sin que estos sufran daño alguno (se incluye toda la tornillería necesaria para su instalación).

(El bastón y el cepillo se venden por separado)



PRODUCTOS VARIOS.

ADAPTADOR para BASTÓN

CÓDIGO	EMPAQUE
9000	12



Adaptador de plástico, que permite el uso de los jaladores para pisos, de las marcas **Pulex®** y **Moerman®** (aquellos que no tienen conexión con rosca) haciéndolos compatibles con todos nuestros bastones de punta roscada.

Recomendado para los jaladores industriales marca **Pulex®** (Pág. 56) y **Moerman®** (Pág. 63).

(El bastón y el jalador se vende por separado)



CPA
PAÑOS de MICROFIBRA

CÓDIGO							CAJA
9301W	9301R	9301O	9301G	9301Y	9301B	9301P	24
9321W	9321R	9321O	9321G	9321Y	9321B	9321P	180



Paños de microfibra de 40 cm x 40 cm. Este paño cuenta con una densidad de microfibra de **300 gramos por metro cuadrado** compuesta por 80% poliéster y 20% poliamida y costura doble en el perímetro.

La densidad y la costura doble en el perímetro brindan una **excelente durabilidad**, permitiendo utilizar y lavar el paño cientos de veces sin sufrir daño, por lo que la relación precio-beneficio es superior a lo que ofrecen trapos económicos como la franela de algodón.

Presentación en caja con 24 piezas (9301) y caja con 180 piezas (9321).



PAÑO económico de MICROFIBRA

CÓDIGO	CAJA
9322Y	24
9323Y	24



Paño **económico** de 40 x 40 cm con una densidad de **230 gramos por metro cuadrado** de microfibra compuesta por 80% poliéster y 20% poliamida.



CEPILLO para WC

PIEZA	CÓDIGO	CAJA
CEPILLO	3601	24
CEPILLO CON TAZÓN	3602	24



Por su diseño, materiales (block y fibra de polipropileno) y densidad de fibras, este cepillo le ofrece una larga durabilidad y limpieza efectiva para los inodoros. Presentación con bolsa individual de polietileno.

Disponible con tazón (3602) o únicamente el cepillo (3601).



VARIOS.



CÓDIGO					CAJA
AC96-W	AC96-R	AC96-P	AC96-E	AC96-B	48



Fibras abrasivas manuales de 9" x 6" (22,86 cm x 15,24 cm), recomendadas para limpieza general. Fabricadas con tela no tejida de nylon y óxido de aluminio como abrasivo unido a la tela mediante **resina fenólica**. Disponible **en 5 colores diferentes**, pigmentadas con **colorante orgánico no tóxico**, con el mismo grado de abrasividad entre sí y con las mismas características de tallado por color.



CÓDIGO	EMPAQUE
9901GY	9901B
	1

Carro para conserje fabricado en resistente **polipropileno de alto impacto**. Útil para el transporte del equipo de limpieza y para la recolección de basura o desechos.

- Superficies lisas, fáciles de limpiar.
- Incluye una bolsa de lona plástica.
- Plataforma frontal que permite colocar una cubeta exprimidora (Pág. 42).
- Ruedas que no dejan marcas en sus pisos.



REPUESTO de BOLSA

CÓDIGO	CAJA
9900	1



CARRO de SERVICIO

CÓDIGO	CAJA
9701GY	1

Carro de servicio construido con perfiles de aluminio, 3 repisas de plástico de alta resistencia y ruedas de hule que no dejan marcas en los pisos.

Este carro puede ser utilizado para diversas aplicaciones y en diversas industrias.

Por su construcción en plástico y aluminio, se limpia con facilidad y no presenta problemas de oxidación.



JALADORES.

JALADOR para PISOS con bastón de MADERA

CÓDIGO	ATADO
7104	12



Jalador para pisos de 50 cm, fabricado con lámina de calibre reforzado y hule natural de **rigidez baja** que le permite trabajar adaptándose a los pisos y retirando la humedad en forma efectiva.

Este jalador ha sido diseñado para su utilización en industria para uso profesional e intensivo, mientras que los jaladores de nuestros competidores se fabrican con canal de lámina muy delgada y hules de baja calidad.



JALADOR para PISOS con bastón METÁLICO

CÓDIGO	ATADO
7104-BM	12



Jalador para pisos de características similares a nuestro modelo con bastón de madera. Este jalador se fabrica con bastón de lámina galvanizada calibre 18 (muy resistente) para cubrir las necesidades de las industrias donde la madera no es permitida o para aplicaciones de **uso muy rudo** que la madera no resiste.



JALADOR para PISOS intercambiable

CÓDIGO	CAJA
7104-I	12



Jalador de 60 cm con **base de polipropileno** de alto impacto, con rosca interior (compatible con nuestros bastones con rosca) y canal de lámina galvanizada de alto calibre, resistente ante trabajos de alto esfuerzo.

Este jalador forma parte de nuestro sistema de bastón intercambiable que **permite a los usuarios utilizar el mismo bastón en varias herramientas**, logrando ahorros muy significativos al conservar el bastón y reponer únicamente el jalador una vez que se desgasta el hule.



JALADOR PROFESIONAL para cristales

CÓDIGO	MEIDA	CAJA
7201	30 cm	12
7202	45 cm	12



Jalador económico para limpieza de cristales, **mejorado**, fabricado con un mango de plástico ABS con perforación para bastón de punta cónica, canal de aluminio anodizado y hule natural de color negro.

Por sus características esta herramienta resulta idónea para usuarios semi-profesionales que buscan un costo bajo.



MOPS y BASES para MOPS.

Las bases intercambiables y las fundas se surten por cajas, las tradicionales por atados.

BASES METÁLICAS TRADICIONALES para MOPS

CÓDIGO	MEDIDA	ATADO
6101	40 cm	12
6102	60 cm	12
6103	90 cm	12
6104	125 cm	6
6105	150 cm	6



Bases metálicas fabricadas bajo especificaciones que las hacen las más resistentes al **uso rudo**. El bastón es de lámina calibre 20 y cuenta con un refuerzo en la punta para prevenir fracturas por la fatiga del material.

El alambro utilizado para la construcción del aro así como la lámina utilizada en la articulación del bastón son de **calibres más reforzados que la competencia**, todo eso hace que nuestras bases sean de la **mejor calidad** disponible en el mercado.



BASES METÁLICAS INTERCAMBIABLES para MOPS

CÓDIGO	MEDIDA	CAJA
6101-I	40 cm	12
6102-I	60 cm	12
6103-I	90 cm	12
6104-I	125 cm	12
6105-I	150 cm	12



Alternativa en bases metálicas para mops, pensadas para facilitar el trabajo del usuario y **disminuir los costos de operación** al permitir reemplazar, de ser necesario, ya sea el bastón o la base de manera independiente.

Son fabricadas bajo especificaciones y con materiales que las hacen **muy resistentes al uso continuo y rudo**, cumpliendo con todas las funciones de las bases metálicas convencionales. La base cuenta con una entrada roscada de 3/4" compatible con cualquier bastón de nuestra línea.



CPA MOP PRO-COLOR

MEDIDA	CÓDIGO						CAJA
40 cm	6601W	6601K	6601R	6601G	6601Y	6601B	12
60 cm	6602W	6602K	6602R	6602G	6602Y	6602B	12
90 cm	6603W	6603K	6603R	6603G	6603Y	6603B	12



Manufacturadas con resistente **lona de poliéster** que garantiza larga durabilidad, baja absorción y elimina el problema de encogimiento. El pabito que se utiliza para su fabricación es una mezcla de **fibras de algodón y poliéster** que resulta en alta resistencia a la abrasión, larga durabilidad y bajo consumo de aceite (también conocido como tratamiento para mops). La terminación en rizo del pabito (mejor conocido como loop end en Estados Unidos) elimina hasta el 90% del desprendimiento de pelusa y prolonga su vida útil hasta 5 veces más que la de las fundas para mop cuyo pabito termina en corte.



FUNDAS para MOPS.

El diseño de nuestras fundas para mop con **pabilo largo en el perímetro y corto en la sección central** se traduce en **bajo consumo de aceite** para mop que, a su vez, se traduce en **reducción de costos** y **baja contaminación** de nuestro medio ambiente.

El pabilo de algodón de excelente calidad utilizado en todas nuestras fundas ofrece mayor resistencia a la abrasión y larga durabilidad.

Funda modelo **EXPORTACIÓN**

CÓDIGO	MEDIDA	CAJA
6201	40 cm	12
6202	60 cm	24
6203	90 cm	24
6204	125 cm	12
6205	150 cm	12



Fabricadas en resistente **lana 100% algodón** de grueso calibre.

Este modelo es ideal para casas de limpieza y usuarios cuyo trabajo sea continuo. La relación precio-durabilidad es la mejor en el mercado.

CPA Funda modelo **PROFESIONAL**

MEDIDA	CÓDIGO	CAJA
40 cm	6401W	12
60 cm	6402W	24
90 cm	6403W	24
125 cm	6404W	12
150 cm	6405W	12



Fundas de muy buena durabilidad a un precio muy competitivo, fabricadas con **tela sintética económica**. Son reconocidas en el país como la opción más buscada y cuentan con el reconocimiento de nuestros clientes en USA y Latinoamérica.

Disponibles con pabilo blanco (W) o azul (el tono de azul puede variar).

CPA Funda modelo **PROFESIONAL** de **COLORES**

MEDIDA	CÓDIGO	CAJA
60 cm	6402R	24
90 cm	6403R	24



Fundas modelo PROFESIONAL fabricadas con **tela sintética económica** y con pabilo teñido en colores rojo o azul, con el objetivo de posibilitar la identificación de sus mops por áreas o bien por estética en áreas públicas (las fundas de color disfrazan muy bien la suciedad).



MOPPA 35

TRAPEADORES.

Los trapeadores intercambiables se surten por cajas, los tradicionales por atados.

TRAPEADOR TRADICIONAL

MODELO	500	MODELO	750	MODELO	750-E
CÓDIGO	8150	CÓDIGO	8175	CÓDIGO	8175-E
Ø BASTÓN	1 3/4"	Ø BASTÓN	1 3/4"	Ø BASTÓN	1 3/4"
ATADO	12	ATADO	12	ATADO	12

Trapeador diseñado para usos domésticos y semi industriales.

Con 400 g de pábilo de algodón que permite el **fácil manejo** para el personal y bastón de madera con doble capa de laca (para una óptima protección contra la humedad) que no lastima las manos del usuario.

Trapeador diseñado para uso industrial y limpieza de grandes extensiones.

Cuenta con **50% más pábilo** (600 g) que el modelo 500 y por lo tanto con una mayor capacidad de absorción, reduciendo así drásticamente el tiempo de trabajo.

Trapeador fabricado con las mismas características que el modelo 750 pero con la diferencia de contar con un **BASTÓN GRUESO** para una mayor resistencia y un agarre más cómodo.



MODELO	CÓDIGO								CAJA
400	8240SW	8240SK	8240SF	8240SD	8240SY	8240SO	8240SB	8240SP	24
500	8250PW	8250PK	8250PF	8250PD	8250PY	8250PO	8250PB	8250PP	24

Trapeador intercambiable fabricado con pábilo de fibras mezcladas (**algodón 90%, poliéster 10%**) que brindan excelente absorción y durabilidad.

Su diseño permite grandes ahorros al reemplazar por separado trapeador o bastón (vendido por separado) al término de su vida útil.

El modelo 400 cuenta con 300 g de pábilo y el modelo 500 con 400 g.



MODELO	CÓDIGO								CAJA
150 g	-	-	8715F	-	8715B	8715G	8715D	8715E	24
300 g	8730V	8730K	8730F	8730C	8730W	8730G	8730B	8730P	24

Trapeador de **alta absorción** y **costo bajo**, fabricado con una tela de rayón y poliéster de **alta calidad** que se obtiene como sub-producto industrial (a partir de procesos de manufactura de paños húmedos, conocidos como wipers) que nos ha permitido ofrecer un producto de alta calidad a un **precio sumamente bajo**.

En comparación con el pábilo de algodón, este material resulta más absorbente y durable.

Además, estos trapeadores son considerados como **"amigables con el ambiente"** ya que la tela se obtiene de un doble proceso de reciclado y es **100% biodegradable**.



TRAPEADORES.

Estos productos se surten por cajas:

CPA
TRAPEADOR POLICLEAN

CÓDIGO						CAJA
8518V	8518K	8518F	8518C	8518P	8518B	12

Trapeador intercambiable fabricado con 225 g de tela extra absorbente no tejida **POLICLEAN** con 60 puntas y 50 cm de longitud.

Ideal para la limpieza de zonas en donde se requiere reducir la presencia de **polvo** (partículas en el aire) ya que este tejido desprende cantidades mucho menores de fibra en comparación con los trapeadores tradicionales de algodón.



CPA
TRAPEADOR ANTIBACTERIAL

MODELO	CÓDIGO						CAJA
10 oz (300 g)		B410R		B410Y	B410G	B410E	24
14 oz (400 g)	B411W	B411K	B411R	B411C	B411Y	B411E	24
18 oz (500 g)	B411W	B411K	B411R	B411C	B411Y	B411E	24

Trapeador con **hilo de rayón tratado químicamente** para evitar la proliferación de bacterias en el trapeador durante toda su vida útil.

Su uso es ideal en lugares donde la higiene es un requisito indispensable, como son hospitales, guarderías, restaurantes, entre otros.

(Los trapeadores en color blanco, negro y morado son fabricados con el hilo en color blanco)



CPA
TRAPEADOR de MICROFIBRA

CÓDIGO						CAJA
8002F	8002C	8002Y	8002G	8002B	8002P	12

Fabricados con **250 g de microfibra de poliéster**, estos trapeadores tienen una mayor capacidad de absorción y retención de suciedad por lo que el consumo de químicos para la limpieza y el consumo de agua se reducen considerablemente. Es un producto muy ligero que facilita el manejo por parte del usuario y a la vez ofrece la misma capacidad de absorción que un trapeador convencional de 500 g.

Los hilos de poliéster no permiten la proliferación de bacterias, por lo que este producto resulta ideal en lugares donde la higiene es un requisito indispensable, como son hospitales, guarderías, restaurantes, entre otros.



IMPORTANTE: Las especificaciones pueden variar sin previo aviso.



MECHUDOS Y PORTAMECHUDOS.

CPA
PRENSA portamechudo

CÓDIGO				CAJA
BS01R	BS01G	BS01Y	BS01B	12



PreNSa porta mechudo disponible en 4 diferentes colores para codificación por áreas. Fabricada en **polipropileno virgen** y con abrazadera para colocarla y ajustarla a distintos bastones disponibles en el mercado.

Esta prensa es compatible con los siguientes bastones de nuestra línea: 1904, 1905, 1905-F, 1905-A.

CPA
MECHUDO intercambiable **LOOP END**

MEDIDA	CÓDIGO						CAJA
16 oz	BS16W	BS16R	BS16G	BS16Y	BS16B	BS16B	12
20 oz	BS20W	BS20R	BS20G	BS20Y	BS20B	BS20B	12
24 oz	BS24W	BS24R	BS24G	BS24Y	BS24B	BS24B	12



Mechudo intercambiable, fabricado con pabito mezclado de 30% **rayón**, 30% **algodón** y 40% **poliéster** con terminación en rizo (mejor conocido como loop end). Cuenta además con banda de seguridad y banda ancha de poliéster de 11 cm para su uso con prensa porta mechudo.

CPA
MECHUDO intercambiable **EN CORTE**

MODELO	CÓDIGO				CAJA
400 g	BS14R	BS14G	BS14B	BS14B	24
500 g	BS18R	BS18G	BS18B	BS18B	24



Diseñado para ser utilizado con bastones de prensa o el porta mechudo. Fabricado con pabito mezclado **90 % algodón** (que brinda absorción) y **10 % poliéster** (que brinda alta resistencia a la abrasión) y una malla ancha de **poliéster** de 12.5 cm, con acabado termo-sellado y costura reforzada, la cual funciona como material abrasivo para remover manchas difíciles en el piso.



Ahora disponible en medida de 500 g.

(El bastón se vende por separado)



VARIOS.

CPA
PORTA FIBRAS abrasivas

CÓDIGO					CAJA
9104V	9104R	9104T	9104G	9104B	6

Porta fibras de 3 1/2" x 9" fabricado con **polipropileno** y **pernos de nylon**. Cuenta con un accesorio para su uso con bastones con rosca de 1/2" y puede utilizarse con bastones de hasta 1" de diámetro sujetándolo con la abrazadera.

Para su uso con las fibras para detallado.

(La fibra se vende por separado)



FIBRA para **DETALLADO**

CÓDIGO				CAJA
620	631	672		20

Fibras abrasivas de 4 1/2" x 10" fabricadas en distintos grados de abrasividad para distintas aplicaciones.

BLANCA: para trabajos ligeros sobre superficies delicadas y para detallado de esquinas al pulir.

AZUL: para limpieza en general de zócalos, pisos y equipo.

CAFÉ: se recomienda para trabajos agresivos de limpieza de suciedad incrustada.

NEGRA: de mayor abrasividad que la fibra café, se recomienda para trabajos en los cuales la fibra café no puede remover la suciedad.



BASTÓN madera con **PORTAMECHUDO**

CÓDIGO	CAJA
8802Y	6

Prensa porta mechudo color amarillo para mechudos de banda ancha con **bastón de madera de 1.50 m** de longitud incluido.

Este producto se fabrica con el bastón fijo a la prensa.

(El mechudo se vende por separado)



CPA
BASTÓN fibra de vidrio con **PORTAMECHUDO**

CÓDIGO				CAJA
8803R	8803Y	8803G	8803B	6

Prensa porta mechudo para mechudos de banda ancha con **bastón de fibra de vidrio de 1.50 m** incluido.

Este producto se fabrica con el bastón fijo a la prensa y en 4 colores diferentes para su uso en programas de codificación por áreas.



CPA
ESCOBA tipo **ABANICO**

CÓDIGO				CAJA
8300R	8300G	8300Y	8300B	12

Fabricada con fibra de **PVC**, con **puntas cardadas** para obtener mejores resultados al barrer polvos finos. Comercializada sin bastón de tal forma que el usuario logra ahorros importantes al utilizar el mismo bastón que ya había adquirido con anterioridad.

Compatible **únicamente** con los bastones 1901, 1901-M y 1905-M (Pág. 29)



ESCOBAS.

Línea de escobas fabricadas con **block de polipropileno estructural** de gran resistencia con dos perforaciones roscadas de $\frac{3}{8}$ " para su utilización en forma vertical o angular (*mayor comodidad para el usuario*). Compatibles con todos los bastones con rosca de nuestra línea.

CPA ESCOBA ANGULAR con fibra de PVC

MODELO	LARGO DE LA FIBRA	PARA BARRIDO DE POLVOS	CÓDIGO						CAJA
CORTA	4" (10,16 cm)	MUY FINOS	8304V	8304K	8304R	8304G	8304Y	8304B	12
LARGA	6" (15,24 cm)	FINOS	8306V	8306K	8306R	8306G	8306Y	8306B	12



Recomendada para labores de barrido generales y fabricada con **fibra de PVC** con puntas cardadas.



ESCOBA con fibra de POLIÉSTER

CÓDIGO	CAJA
8302	12



Escoba económica para aplicaciones de uso ligero fabricada con fibra de **poliéster** obtenida a partir del reciclaje de botellas de PET.



ESCOBA para LOBBY

CÓDIGO	CAJA
8305	6



Escoba tipo lobby fabricada con **fibra de PVC** con puntas cardadas, para un mejor resultado al barrer polvos finos.

Ideal para limpieza de áreas públicas de tráfico constante y resulta el complemento perfecto para nuestros recogedores de plástico con bastón código 9102 **DUST-PRO** (Pág. 41).



ESCOBA BODEGUERA

CÓDIGO	CAJA
8307R	6



Escoba fabricada con **fibra de poliestireno** rígido de color rojo de 7 $\frac{1}{2}$ " (19 cm) de longitud.

Esta escoba se recomienda para el barrido de polvos gruesos.



RECOGEDORES.

CPA RECOGEDOR MANUAL de PLÁSTICO

CÓDIGO								CAJA
9101W	9101K	9101R	9101C	9101Y	9101G	9101B	9101P	12



Recogedor de plástico fabricado en **polipropileno de alto impacto**, disponible en varios colores para su utilización en programas de codificación por áreas.

Este producto ha sido desarrollado para la recolección de polvos finos en mesas de trabajo (harina, por ejemplo) en la industria alimenticia.

Complemento ideal de nuestros **cepillos para mostrador en PBT** (pág. 21).



CPA RECOGEDOR DUST-PRO

CÓDIGO								CAJA
9102W	9102K	9102R	9102C	9102Y	9102G	9102B	9102P	6



Recogedor de plástico reforzado con **sistema dual** puede ser utilizado como **recogedor tipo lobby** de balcón o como **recogedor fijo** con bastón.

Fabricado en resistente polipropileno de alto impacto y bastón de aluminio (materiales aptos para ser utilizados en áreas de alimentos sin contaminarlos).

Cuenta con un **accesorio para fijar la escoba al bastón del recogedor** y así poder transportar las herramientas de limpieza más fácilmente.

Disponible en **ocho colores** para su uso en programas con codificación por áreas.



RECOGEDOR de LÁMINA

CÓDIGO	ATADO
9103	E



Recogedor de lámina diseñado para trabajos de recolección de partículas muy gruesas y pesadas en la industria metal-mecánica.

Su uso se ha extendido a diversas industrias por su gran resistencia en aplicaciones de **uso rudo** pues es útil en toda aplicación de recolección de lodos, grava, Armadura de metal o cualquier otro material pesado.

El grosor de la lámina utilizada permite el uso rudo y le da una **durabilidad 10 veces mayor** que la de los recogedores tradicionales de lámina.



CPA
CUBETA exprimidora

PIEZA	CÓDIGO						CAJA
CUBETA	8890R	8890D	8890Y	8890J	8890B	8890F	1
PRENSA EXPRIMIDORA	8921R	8921D	8921Y	8921J	8921B	8921F	2
CUBETA CON EXPRIMIDOR	8936R	8936D	8936Y	8936J	8936B	8936F	1
RUEDAS	8991R	8991D	8991Y	8991J	8991B	8991F	4

PIEZA	CÓDIGO	CAJA
RESORTES	8880	1

Cubeta fabricada en **polipropileno reforzado con aditivos** para una prolongada vida útil aún en aplicaciones de uso rudo, con capacidad de 36 litros, ruedas de hule de 3" y asa metálica. La prensa exprimidora es **más resistente** al uso gracias a las mejoras en el sistema de palanca y bujes.

También tenemos disponibles la prensa exprimidora, los resortes y las ruedas como piezas de repuesto para alargar la vida útil del producto.

A)
BUJES DE NYLON
PARA MAYOR
RESISTENCIA.



B)
MÉCANISMO
DE PALANCA
REFORZADO
PARA MAYOR
DURABILIDAD.



C)
RUEDAS DE HULE AL
MISMO COLOR DE
LA CUBETA QUE NO
DEJAN MARCAS EN
EL PISO.



BOTES DE BASURA. 

BOTE de BASURA con TAPA BASCULANTE

CÓDIGO						CAJA	
TC060-01-GY	TC060-01-T	TC060-01-R	TC060-01-O	TC060-01-A	TC060-01-G	TC060-01-B	4

Bote de basura con capacidad de **60 litros**, fabricado con polipropileno de alta densidad y en **diferentes colores** para su utilización en programas de codificación por áreas.

Tapa basculante frontal para recolección de residuos en general.



BOTE de BASURA con TAPA PERFORADA

CÓDIGO	CAJA
TC060-02-GY	4

Bote de basura con capacidad de **60 litros**, fabricado con polipropileno de alta densidad.

Tapa con perforación frontal para recolección de botellas.



BOTE de BASURA con TAPA RANURADA

CÓDIGO	CAJA
TC060-03-GY	4

Bote de basura con capacidad de **60 litros**, fabricado con polipropileno de alta densidad.

Tapa con ranura frontal para recolección de papel.



BOTES para SEPARACIÓN de RESIDUOS

Juegos de botes de basura fabricados con polipropileno de alta densidad, con **capacidad de 60 litros** y distintas tapas que permiten separar los residuos.

Disponibles en **juegos de 2 o 3 botes** de basura en presentación que incluye base con ruedas (dolly) para una transportación más sencilla o únicamente el juego de botes sin base.

PIEZA	CÓDIGO	CAJA
ESTACIÓN DE RECICLAJE, DOBLE, CON DOLLY	TC060-S2-OL	1 JUEGO
JUEGO DE DOS BOTES DE 60 LTS. PARA RECICLADO	TC060-S2	1 JUEGO
ESTACIÓN DE RECICLAJE, TRIPLE, CON DOLLY	TC060-S3-OL	1 JUEGO
JUEGO DE TRES BOTES DE 60 LTS. PARA RECICLADO	TC060-S3	1 JUEGO



¡IMPORTANTE! Las especificaciones pueden variar sin previo aviso.

Guantes textiles



▲ 12-200

Guante de lona doble palma blanco

Características: Guante de lona 100% de algodón de dos palmas color blanco 10 onzas cada uno, diseño tipo clute, puño tejido de punto.

Aplicaciones: Manipulación general, excelente rendimiento y alta calidad para aplicaciones generales

Certificado:



Talla: 9

Empaque: 144 pares por caja



13-000

Guante damasco sin puño

Características: Fabricado 100% de algodón, fresco con diseño ambidiestro, sin costuras, presentación sin puño.

Aplicaciones: Uso general, protege contra huellas dactilares y rayaduras en el producto final. Excelente opción para ser utilizado como forro debajo de otros guantes, absorbe el sudor, máximo confort por la ausencia de costuras.

Certificado:



Talla: Unitailla

Empaque: 600 pares por caja



13-001

Guante damasco con puño

Características: Fabricado 100% de algodón, fresco con diseño ambidiestro, sin costuras, presentación con puño.

Aplicaciones: Uso general, protege contra huellas dactilares y rayaduras en el producto final. Excelente opción para ser utilizado como forro debajo de otros guantes, absorbe el sudor, máximo confort por la ausencia de costuras.

Certificado:



Talla: Unitailla

Empaque: 600 pares por caja



▲ **16-101**

Guante tipo japonés con puntos negros de pvc en palma

Características: Guante tejido de algodón, poliéster y puntos de pvc, puño tejido de punto ribeteado.

Aplicaciones: Manipulación general, especial para trabajos que requieran gran adherencia, excelente agarre en seco para manipular diversas herramientas de manera más fácil y segura, tales como procesos de empaquetado, embalaje, actividades agrícolas y jardinería en general.

Certificado:



Tallas: M/G. Género: H
Empaque: 300 pares por caja



1141

EN388



▲ **16-102**

Guante japonés con puntos negros de pvc en palma y dorso

Características: Guante tejido de algodón, poliéster y puntos de pvc, puño tejido de punto ribeteado.



▲ **16-101-N**

Guante tipo japonés con puntos naranja de pvc en palma

Características: Guante tejido de algodón, poliéster y puntos de pvc, puño tejido de punto ribeteado.



16-102-N

Guante japonés con puntos naranja de pvc en palma y dorso

Características: Algodón, poliéster y puntos de pvc, puño tejido de punto ribeteado.

Aplicaciones: Manipulación general, especial para trabajos que requieran gran adherencia, excelente agarre en seco para manipular diversas herramientas de manera más fácil y segura, tales como procesos de empaquetado, embalaje, actividades agrícolas y jardinería en general.



Certificado



Tallas: M/G. Género: H
Empaque: 300 pares por caja



1141
EN388

16-102-S

Guante japonés con puntos negros de pvc en palma y dorso

Características: Algodón, poliéster y puntos de pvc, puño tejido de punto ribeteado.



16-202

Guante tipo japonés gris con puntos de pvc en palma y dorso

Características: Algodón, poliéster y puntos de pvc, puño tejido de punto ribeteado.



▲ **16-407**

Guante tipo japonés blanco 40 g

Características: Guante tejido de algodón y poliéster, puño tejido de punto ribeteado.

Aplicaciones: Manipulación general, especial para trabajos que requieran gran adherencia, excelente agarre en seco para manipular diversas herramientas de manera más fácil y segura, tales como procesos de empaquetado, embalaje, actividades agrícolas y jardinería en general.

Certificado



Empaque: 480 pares por caja
Tallas: M/G. Género: H



Tabla de gramajes

Mod.	Color	Peso x par	Talla	Género	Contenido
16-407	Blanco o gris	40 g	M/G	H	480 pares
16-507	Blanco o gris	50 g	M/G	H	360 pares
16-607	Blanco o gris	60 g	M/G-CH/M	H-M	300 pares
16-757	Blanco o gris	75 g	M/G	H	300 pares
16-907	Blanco	90 g	M/G	H	240 pares

▲ **16-407**

Guante tipo japonés gris 40 g

Características: Guante tejido de algodón y poliéster, puño tejido de punto ribeteado.

Aplicaciones: Manipulación general, especial para trabajos que requieran gran adherencia, excelente agarre en seco para manipular diversas herramientas de manera más fácil y segura, tales como procesos de empaquetado, embalaje, actividades agrícolas y jardinería en general.

Certificado



Tallas: M/G. Género: H
Empaque: 480 pares por caja



Guantes con soporte



Guantes con soporte

▲ 51-100

DermaFlex

Guante antiestático

Características: Guante fabricado de nylon y carbono, palma de poliuretano, puño tejido de punto ribeteado, sin costuras.

Aplicaciones: Los guantes antiestáticos compatibles con ESD tienen características bastante similares a los guantes libres de pelusa de nylon normal pero estos tienen el atractivo adicional de ser ESD compatibles. Este guante se puede utilizar en el montaje de componentes electrónicos y manipulación de microprocesadores, así como montajes de pantallas planas, ya que por su revestimiento de poliuretano evita que se resbalen.

Certificado



Tallas: 5, 6, 7, 8

Empaque: 144 pares por caja



4131

EN388



▲ 43-975

Guante aislante al frío de acrílico y látex

Características: Fibras de acrílico doble reforzado naranja con puño tejido de punto ribeteado, recubrimiento de látex espumado, gris en palma.

Aplicaciones: Diseñado para procesos en frío, fibras de acrílico dobles lo cual ofrece excelente aislamiento a bajas temperaturas (procesos en frío), cuenta con recubrimiento de látex espumado gris en palma, lo que incrementa la protección para la manipulación de algunos objetos fríos y húmedos sin que se resbalen.

Certificado



2231



010

Tallas: 6, 7, 8, 9

Empaque: 144 pares

EN388

EN511



▲ **51-600** **DermaFlex**

Guante nylon negro con poliuretano

Características: Guante fabricado de nylon y poliuretano en palma color negro, ausencia de costuras, con puño tejido de punto ribeteado.

Aplicaciones: Manipulación general, protección contra riesgos mecánicos donde este implicada cualquier herramienta pero que requiera tacto, flexibilidad, comodidad y precisión. Buen agarre tanto en seco como en superficies húmedas con presencia moderada de aceites. Excelente opción en procesos de fontanería, almacenaje, construcción e industria mecánica.

Certificado



Tallas: 6, 7, 8, 9, 10

Empaque: 144 pares por caja



4131

EN388



▲ **51-610**

Guante nylon gris con poliuretano

Características: Guante fabricado de nylon y poliuretano en palma color gris, ausencia de costuras, con puño tejido de punto ribeteado.

Aplicaciones: Para uso en general, protección contra riesgos mecánicos donde se utilice cualquier tipo de herramienta, este guante es flexible y cómodo, ideal para trabajos de precisión. Buen agarre tanto en seco como en superficies húmedas con presencia de aceites. Muy buena opción para procesos de almacenaje, construcción e industria mecánica.

Certificado



Tallas: 6, 7, 8, 9, 10

Empaque: 144 pares por caja



4131

EN388



▲ 51-630

DermaFlex

Guante nylon blanco con poliuretano en puntas de dedos

Características: Fabricado en nylon blanco, recubierto de poliuretano en la punta de los dedos, con puño tejido de punto y ribeteado.

Aplicaciones: Altamente flexible con excelente maniobrabilidad. Por su revestimiento solo en puntas de los dedos este guante permite ser más respirable, además de ser buena opción para manipular con piezas pequeñas y permitir excelente sensibilidad al tacto.

Certificada:



Tallas: 6, 7, 8, 9

Empaque: 144 pares por caja



0031

EN388



▲ 51-633

Guante nylon y poliuretano sensible al tacto

Características: Nylon amarillo, puño tejido de punto ribeteado, poliuretano transparente en palma y punta de dedos.

Aplicaciones: Guante de nylon amarillo, con recubierto de poliuretano transparente en palma. Innovador diseño con recubrimiento de poliuretano gris sensible en la punta de los dedos, pulgar, índice y medio para poder utilizar aparatos electrónicos (touch) sin necesidad de quitarse los guantes y se vea comprometida la seguridad.

Certificada:



Tallas: 6, 7, 8, 9

Empaque: 144 pares por caja



3131

EN388



51-640

Guante nylon blanco con poliuretano

Características: Fabricado de nylon blanco, recubierto de poliuretano en palma, ausencia de costuras con puño tejido de punto y ribeteado.

Aplicaciones: Uso general, protección contra riesgos mecánicos, excelente flexibilidad, comodidad y precisión. Buen agarre tanto en seco como en superficies húmedas con presencia moderada de aceites. Excelente opción en procesos de ensamble, empaquetado y armado de pequeñas piezas.

Certificado:



Tallas: 6, 7, 8, 9
Empaque: 144 pares por caja



4131
EN388



51-800

DermaFlex

Guante nylon blanco con nitrilo espumado

Características: Nylon blanco con nitrilo espumado gris, sin costuras con puño tejido de punto ribeteado.

Aplicaciones: Excelente opción para procesos mecánicos, por su revestimiento de nitrilo espumado este guante es ideal para el manejo de ciertos solventes y aceites. La ausencia de costuras lo hace cómodo y muy flexible.

Certificado:



Tallas: 6, 7, 8, 9, 10
Empaque: 144 pares por caja



4121
EN388



▲ **51-800N**

DermaFlex

Guante nylon blanco con nitrilo espumado

Características: Nylon blanco con nitrilo espumado gris, sin costuras con puño tejido de punto ribeteado

Aplicaciones: Excelente opción para procesos mecánicos, por su revestimiento de nitrilo espumado este guante es ideal para el manejo de ciertos solventes y aceites. La ausencia de costuras lo hace cómodo y muy flexible.

Certificado:



Tallas: 6, 7, 8, 9, 10
Empaque: 144 pares por caja



4121
EN388



▲ **51-810**

Guante nylon gris con nitrilo espumado

Características: Nylon gris con nitrilo espumado negro, sin costuras con puño tejido de punto ribeteado.

Aplicaciones: Excelente opción para procesos mecánicos, por su revestimiento de nitrilo espumado este guante es ideal para el manejo de ciertos solventes y aceites. Los colores gris y negro permiten que la suciedad en el guante no sea tan notoria, además la ausencia de costuras lo hace cómodo y muy flexible.

Certificado:



Tallas: 6, 7, 8, 9, 10
Empaque: 144 pares por caja



4121
EN388



▲ **51-810N** **DermaFlex**

Guante nylon gris con nitrilo espumado

Características: Nylon gris con nitrilo espumado negro, sin costuras con puño tejido de punto ribeteado.

Aplicaciones: Excelente opción para procesos mecánicos por su revestimiento de nitrilo espumado este guante es ideal para el manejo de ciertos solventes y aceites. Los colores gris y negro permiten que la suciedad en el guante no sea tan notoria, además la ausencia de costuras lo hace cómodo y muy flexible.

Certificado



Tallas: 6, 7, 8, 9, 10

Empaque: 144 pares por caja



4121

EN388



▲ **51-801**

Guante nylon blanco con nitrilo sólido

Características: Guante de nylon blanco con nitrilo sólido gris, sin costuras con puño tejido de punto ribeteado.

Aplicaciones: Guante con excelente elasticidad y flexibilidad, alta protección a procesos con abrasión, pinchaduras y ciertos procesos con corte. Su revestimiento de nitrilo sólido da alto rango de protección para trabajos que requieran buen agarre en seco.

Certificado



Tallas: 6, 7, 8, 9, 10

Empaque: 144 pares por caja



4121

EN388



▲ 51-811

DermaFlex

Guante nylon negro con nitrilo sólido

Características: Guante de nylon y nitrilo sólido negro, sin costuras con puño tejido de punto ribeteado.

Aplicaciones: Por sus colores oscuros tanto del nylon como del nitrilo hace de este guante una buena opción para disimular la suciedad, además tiene excelente elasticidad y flexibilidad, con alta protección a procesos de abrasión, pinchaduras y corte. El nitrilo sólido da alta protección para trabajos que requieran buen agarre en seco.

Certificado



Tallas: 6, 7, 8, 9, 10

Empaque: 144 pares por caja



4121

EN388



▲ 51-815

Guante nylon y nitrilo

Características: Guante de nylon gris con puño tejido de punto ribeteado, con nitrilo sólido azul en palma y medio dorso, recubrimiento en palma de nitrilo microporoso negro.

Aplicaciones: Fabricado en nylon con doble recubrimiento de nitrilo, el primer recubrimiento es de nitrilo sólido azul tanto en palma como en medio dorso y el segundo recubrimiento que fortalece a este modelo es de nitrilo negro con acabados microporosos en la palma, ideal para trabajos de limpieza con solventes, pinturas y ciertos químicos.

Certificado



4121

Tallas: 7, 8, 9, 10

Empaque: 144 pares

EN388



▲ 51-816

DermaFlex

Guante poliéster y nitrilo sólido acanalado

Características: Guante de poliéster naranja acanalado, puño tejido de punto ribeteado, recubrimiento de nitrilo sólido acanalado en palma.

Aplicaciones: Diseñado con poliéster color naranja y líneas acanaladas que permiten a este modelo ser más fresco que los demás guantes y con recubrimiento de nitrilo sólido negro en palma. El diseño acanalado del poliéster se transfiere al nitrilo sólido, por lo que los canales están presentes en ambos materiales. Ideal para el manejo de pequeñas piezas, donde se requiera precisión y buena manipulación.



Certificado



EN388

4121

Tallas: 6, 7, 8, 9
Empaque: 144 pares

NUEVO

▲ 51-831

Nuevo color gris



▲ 51-830

Guante nylon y spandex® rojo con polimeros

Características: Fabricado con nylon y spandex® rojo, combinación de polimeros y nitrilo espumado negro en palma, puño tejido de punto ribeteado.

Aplicaciones: Novedoso diseño de nylon y spandex®, lo cual lo hace uno de nuestros guantes más flexibles, su combinación de polimeros y nitrilo espumado permite tener un excelente agarre en superficies húmedas o grasas. Ideal para trabajos de precisión con máximo tacto.



Certificado



Tallas: 6, 7, 8, 9, 10
Empaque: 144 pares por caja



EN388

4131

▲ 51-831

DermaFlex

Guante nylon y spandex® gris con polímeros

Características: Fabricado con nylon y spandex® gris, combinación de polímeros y nitrilo espumado negro en palma, puño tejido de punto ribeteado.

Aplicaciones: Novedoso diseño de nylon y spandex®, lo cual lo hace uno de nuestros guantes más flexibles y cómodos, su combinación de polímeros y nitrilo espumado permite tener un excelente agarre en superficies húmedas o grasas. Ideal para trabajos de precisión con máximo tacto.

Certificado:



Tallas: 6, 7, 8, 9, 10
Empaque: 144 pares por caja



4131

EN388



▲ 51-832

Guante nylon, spandex®, nitrilo y polímeros

Características: Guante de nylon y spandex® gris, con palma de nitrilo microporoso, puntos de nitrilo sólido en palma y punta de dedos, puño tejido de punto.

Aplicaciones: Diseñado de nylon y spandex® gris muy flexible y cómodo, con recubrimiento de polímeros y nitrilo en palma. Cuenta con puntos en palma de nitrilo sólido lo que incrementa la resistencia de este guante. Excelente destreza sin descuidar la seguridad del usuario. Esta mezcla de materiales permiten la transpiración y por su excelente sujeción a la mano es ideal para la manipulación de piezas pequeñas. Este guante puede ser utilizado en la industria en general.

Certificado:



4121 Tallas: 6, 7, 8, 9
Empaque: 144 pares

EN388



▲ 51-835

DermaFlex

Guante nylon, spandex®, nitrilo y polímeros

Características: Guante de nylon y spandex® gris con puño tejido de punto ribeteado, nitrilo microporoso.

Aplicaciones: Novedoso diseño de nylon y spandex® color gris super flexible y cómodo, recubrimiento de nitrilo microporoso en palma y medio dorso, lo que permite incrementar la resistencia de este modelo, ideal para procesos donde se requiera precisión y agarre de pequeñas piezas con aceite o grasas, indicado para trabajar con solventes, pinturas y ciertos químicos.



Certificado



EN388

4121

Tallas: 6, 7, 8, 9
Empaque: 144 pares

▲ 51-840

Guante de nylon fuorescente, pvc y nitrilo

Características: Guante de nylon fuorescente amarillo con pvc en dorso y dedos nitrilo negro con gomas en palma.

Aplicaciones: Guante tipo mecánico, novedoso color amarillo fuorescente, cuenta con cinta con velcro para ajuste y cierre en el puño, tiras de pvc en negro y amarillo en dedos y palma como protección adicional, recubierta de nitrilo negro en palma con gomas internas en la parte baja de la mano, reforzado entre los dedos pulgar e índice.



Certificado



EN388

4121

Tallas: 6, 7, 8, 9
Empaque: 144 pares

▲ 51-910

DermaFlex

Guante nylon con nitrilo sólido y espumado

Características: Guante de nylon con doble recubrimiento de nitrilo azul sólido en palma y dorso, con recubrimiento de nitrilo espumado en palma.

Aplicaciones: Utilizando las bondades que tiene el nitrilo hacen de este guante una excelente opción a procesos con presencia de líquidos como solventes y ciertos químicos. Además su segundo recubrimiento en palma de nitrilo espumado mejora el agarre de pequeñas piezas con presencia de grasas o aceites.

Certificado



EN388

4121

Tallas: 7, 8, 9, 10

Empaque: 144 pares por caja



▲ 51-918

Guante nitrilo y poliéster

Características: Guante de nitrilo sólido verde con forro interno de poliéster, 14" de largo, puño recto, recubrimiento de nitrilo microporoso en palma.

Aplicaciones: Este modelo tiene una combinación de nitrilo sólido con forro interno de poliéster que ofrece frescura y absorbe la sudoración ocasionada por el uso constante del guante, largo de 14" (36 cms), recubrimiento adicional de nitrilo microporoso negro en palma. Excelente opción en trabajos de pintura, químicos, solventes, así como objetos que tengan grasa o aceites.

Certificado



EN388

4131



EN374-3

AJK

Talla: 10

Empaque: 72 pares



▲ 51-920

DermaFlex
plus

Guante nylon gris con nitrilo microporoso

Características: Nylon gris con nitrilo negro con canales microporosos en palma.

Aplicaciones: El acabado microporoso del nitrilo permite que se desvien los aceites y grasas, mejora el agarre entre la superficie y el guante. Excelente opción para industrias que manipulen pequeñas piezas y que tengan mucha abrasión.

Certificado



Tallas: 6, 7, 8, 9

Empaque: 144 pares por caja



4121

EN388



▲ 51-930

Guante de nylon y nitrilo

Características: Nylon amarillo con nitrilo negro microporoso con velcro.

Aplicaciones: Novedoso diseño en color amarillo con nitrilo microporoso, cuenta con cinta y velcro al puño para ajuste y cierre. Ideal para todos aquellos procesos de montaje y manipulación de metales, piezas pequeñas con aceites o inhibidores de la oxidación, altamente resistente a la abrasión.

Certificado



4121

Tallas: 6, 7, 8, 9

Empaque: 144 pares

EN388



▲ 51-905

DermaFlex

Guante nylon negro con nitrilo sólido

Características: Fabricado con nylon negro y nitrilo sólido en palma y medio dorso.

Aplicaciones: Diseñado de nitrilo sólido tanto en palma como en medio dorso, lo cual ofrece extraordinaria protección, comodidad y flexibilidad. Además de brindar protección adicional al corte y abrasión. El revestimiento en el medio dorso ofrece resistencia extra al sumergir la mano en ciertos químicos y solventes.

Certificado



Tallas: 6, 7, 8, 9, 10
Empaque: 144 pares por caja



EN388

3122



▲ 51-907

Guante nylon negro con recubrimiento total de nitrilo sólido

Características: Diseño de nylon negro con recubrimiento total de nitrilo sólido. Puño tejido de punto ribeteado.

Aplicaciones: Recubierto total de nitrilo sólido, lo cual ofrece extraordinaria protección, comodidad y flexibilidad. Ofreciendo protección adicional al corte y abrasión. Excelente opción para manejar ciertos químicos y solventes.

Certificado



Tallas: 7, 8, 9, 10
Empaque: 144 pares por caja



EN388

4122



▲ 51-975

DermaFlex
plus

Guante de nylon negro con látex

Características: Elaborado de nylon y látex negro, puño tejido de punto ribeteado.

Aplicaciones: Excelente resistencia a las pinchaduras y ciertos procesos de corta. La ausencia de costuras hace de este guante una opción confortable. El revestimiento de látex garantiza un agarre firme sobre superficies tanto húmedas o secas. Muy buena opción para procesos mecánicos ensambladores, construcción, manejo de residuos, metales o madera.

Certificado:



Tallas: 6, 7, 8, 9, 10

Empaque: 144 pares por caja



2131

EN388



▲ 51-977

Guante nylon y látex negro con gel anti-impacto

Características: Guante de nylon y látex negro en palma, con tiras y cuadrículado en dorso de gel azul, puño tejido de punto.

Aplicaciones: Guante para procesos mecánicos, en nylon con recubrimiento de látex en palma, novedoso diseño cuadrículado en el dorso con gel color azul, éste diseño incrementa la protección del dorso del usuario contra golpes.

Certificado:



3131

Tallas: 8, 9, 10

Empaque: 144 pares

EN388



▲ **16-375**

Guante tipo japonés con látex rojo

Características: Combinación de algodón con poliéster, con recubrimiento de látex rojo en palma, puño tejido de punto ribeteado.

Aplicaciones: La mezcla de algodón con poliéster logra hacer de este guante una opción fresca, además del revestimiento de látex rojo en la palma incrementa las bondades, ya que permite mejorar el agarre en superficies secas o mojadas.

Tallas: M/G Género H
Empaque: 240 pares por caja



▲ **16-975**

DermaGrip
flex

Guante tipo japonés con látex

Características: Guante fabricado de poliéster con algodón, con revestimiento de látex azul en palma, puño tejido de punto ribeteado.

Aplicaciones: Este guante ofrece excelente resistencia a pinchaduras y algunos procesos de corte, la ausencia de costuras logra que ese modelo sea muy confortable y fresco, garantizando un agarre muy firme en superficies secas o húmedas.

Certificado:



Tallas: 7, 8, 9, 10
Empaque: 144 pares por caja

 2142
EN388



▲ 56-340

DermaGrip

Guante de algodón con látex verde en palma y medio dorso

Características: Guante de algodón con látex verde con acanalado rugoso en palma y medio dorso; puño tejido de punto.

Aplicaciones: Fabricado con algodón y látex en palma y medio dorso. El terminado rugoso del látex mejora el agarre en condiciones húmedas y abrasivas. Diseño ergonómico para lograr hacer de este guante una excelente opción cómoda y muy flexible.

Certificado



Talla: 10

Empaque: 120 pares por caja



2121

EN388



▲ 56-347

Guante de algodón con látex amarillo en palma y medio dorso

Características: Guante de algodón con látex amarillo rugoso en palma y medio dorso, puño de seguridad.

Aplicaciones: Fabricado con algodón y látex en palma y medio dorso, su diseño de medio dorso incrementa la protección en procesos con presencia de líquidos. Diseño ergonómico lo que lo hace muy cómodo, el puño de seguridad permite que se retire el guante con facilidad.

Certificado



Talla: 10

Empaque: 120 pares por caja



1131

EN388



▲ 87-402

DermaLite

Guante de algodón con nitrilo en dorso y palma

Características: Fabricado de algodón con nitrilo en la palma y el dorso; puño tejido de punto, el interior contiene un agente fungicida Sanitized*

Aplicaciones: Recubierta de nitrilo en palma y dorso completo, el forro interno de algodón contiene un fungicida Sanitized* que retarda la aparición de microorganismos, esto permite la utilización de este guante en periodos de tiempo prolongados. Excelente protección para trabajos ásperos, cortantes y abrasivos.

Certificado:



Tallas: 7, 8, 9

Empaque: 120 pares por caja



EN388



▲ 67-602

DermaCron

Guante de algodón con nitrilo extra pesado

Características: Guante de algodón con revestimiento total de nitrilo extra pesado; puño tejido de punto.

Aplicaciones: Guante de algodón con nitrilo extra pesado en palma y dorso completo. El Sanitized* es un excelente fungicida que retarda la aparición de microorganismos, ofrece excelente resistencia a las rasgadas, pinchaduras, perforaciones, grasas y aceites.

Certificado:



Tallas: 9, 10

Empaque: 120 pares por caja



EN388



▲ 67-805

DermaCron

Guante de algodón con nitrilo extra pesado

Características: Guante de algodón con revestimiento total de nitrilo extra pesado y puño de seguridad.

Aplicaciones: Guante recubierto de nitrilo extra pesado con soporte interno de algodón. Contiene "Sanitized" que es un excelente fungicida el cual retarda la aparición de microorganismos que pueden ocasionar micosis o malos olores, infecciones y hongos. El puño de seguridad facilita la extracción del guante. Muy buena opción para trabajar materiales ásperos y abrasivos, tiene gran resistencia a pinchaduras y rasgaduras.

Certificado



Tallas: 8, 9, 10

Empaque: 120 pares por caja



3111

EN388



▲ 67-905

Guante de algodón con nitrilo granulado

Características: Fabricado de algodón recubierto total de nitrilo granulado, puño de seguridad, el interior contiene un agente fungicida "Sanitized".

Aplicaciones: Guante de algodón con recubrimiento total de nitrilo granulado, lo que proporciona protección adicional a procesos con mucha abrasión. Contiene "Sanitized" un fungicida el cual retarda la aparición de microorganismos que pueden ocasionar micosis o malos olores, infecciones y hongos. Muy buena opción para trabajar materiales ásperos y abrasivos, tiene gran resistencia a pinchaduras y rasgaduras. El puño de seguridad facilita la manera de quitarse el guante.

Certificado



Talla: 10

Empaque: 120 pares por caja



4121

EN388



▲ **67-995**

DermaCron

Guante recubierto de nitrilo negro granulado en palma y medio dorso

Características: Fabricado en nitrilo negro granulado para un mejor agarre, con forro y soporte interno de algodón.

Aplicaciones: Para protección en trabajos ásperos y abrasivos, contiene un agente fungicida Sanitized®, excelente resistencia a rasgaduras, pinchaduras, perforaciones, grasas y aceites, cuenta con puño de seguridad.

Certificado



4111

EN388

Empaque: 120 pares

SANITIZED® ES UNA MARCA REGISTRADA DE SANITIZED INC.



▲ **67-920**

Guante nitrilo y algodón

Características: Guante de pvc verde, algodón, con puño de seguridad plastificado blanco, 11" de largo

Aplicaciones: Guante recubierto pvc, con soporte interno de algodón, largo de 27 cm, puño plastificado que permite la extracción del guante de forma rápida y segura. Este guante es resistente a la abrasión, desgarro, así como a ciertos procesos de corte. Su forro interno de algodón hace de este modelo una opción mas fresca en periodos de uso prolongados.

Certificado



3121

EN388

Talla: 10

Empaque: 72 pares



▲ 44-114

DermaKel

Guante negro con una inmersión de pvc con soporte de algodón 14"

Características: Guante negro con inmersión sencilla de pvc, de 14" pulgadas de largo, con forro interno de algodón, puño guantaleta.

Aplicaciones: Forro interno de algodón con inmersión sencilla de pvc negro, su acabado áspero mejora la manipulación de piezas húmedas o con presencia de grasas. Excelente resistencia a químicos, cortes, abrasión y desgaste, el largo de su diseño protege el antebrazo.

Certificado



EN-374-1:2003

Talla: 10

Empaque: 72 pares por caja



4121

EN388



▲ 44-118

Guante negro con una inmersión de pvc con soporte de algodón 18"

Características: Guante negro con inmersión sencilla de pvc, de 18" pulgadas de largo, con forro interno de algodón, puño guantaleta.

Aplicaciones: Forro interno de algodón con inmersión sencilla de pvc negro, su acabado áspero mejora la manipulación de piezas húmedas o con presencia de grasas. El largo de su diseño de 18" pulgadas aumenta la protección del antebrazo. Excelente resistencia a químicos, cortes, abrasión y desgaste.

Certificado



EN-374-1:2003

Talla: 10

Empaque: 72 pares por caja



4121

EN388



▲ 44-414

DermaKel

Guante verde con doble inmersión de pvc 14"

Características: Guante verde con doble inmersión de pvc de 14" con forro interno de algodón, puño guantaleta

Aplicaciones: Forro interno de algodón con doble inmersión de pvc verde, tiene un acabado áspero, lo cual mejora la manipulación de piezas húmedas o con presencia de grasas. Excelente resistencia a químicos, solventes, productos cortantes, abrasión y desgarre.

Certificado



EN-374-1:2003

Talla: 10

Empaque: 72 pares por caja



4121

EN388



▲ 44-418

Guante verde con doble inmersión de pvc 18"

Características: Fabricado con doble inmersión de pvc verde de 18" con forro interno de algodón, puño guantaleta.

Aplicaciones: Doble inmersión de pvc verde, forro interno de algodón. Su acabado áspero mejora la manipulación de piezas húmedas o con presencia de grasas. El largo de su diseño de 18" pulgadas aumenta la protección del antebrazo. Excelente resistencia a químicos, solventes, artículos cortantes y con abrasión.

Certificado



EN-374-1:2003

Talla: 10

Empaque: 72 pares por caja



4121

EN388



Guantes sin soporte



67-175 **DermaSolv** Guante de nitrilo verde 13"

Características: Guante de nitrilo verde de 13" de largo y 13 milésimas de espesor, con puño recto.

Aplicaciones: El nitrilo es una de sus presentaciones más usadas, ya que por las características de este modelo, con su grosor y diseño, cuenta con alto rango de protección procesos mecánicos e industrias químicas, se recomienda para el manejo de solventes, aceites, pinturas y barnices, el relieve de la palma ofrece mayor adherencia en procesos resbaladizos o con presencia de líquidos. Aceptado por FDA para la manipulación de alimentos.

Certificado
CE

Tallas: 7, 8, 9, 10
Empaque: 144 pares por caja



628



4102

EN388



▲ **56-131**

Guante de látex rojo

Características: Guante de látex de 18 milésimas de espesor, 13" de largo, fock interno de algodón, puño rolado.

Aplicaciones: Guante tipo doméstico, cuenta con suave fock de algodón lo que tiene entre otras ventajas el absorber la sudoración, la fácil colocación y extracción del mismo, este modelo cuenta con un patrón de relieve en la palma, lo que facilita la adherencia a las superficies húmedas y resbaladizas.



Tallas: 7, 8, 9, 10

Empaque: 144 pares por caja



▲ **56-132**

Guante de látex azul

Tallas: 7, 8, 9



▲ **56-133**

Guante de látex amarillo

Tallas: 7, 8, 9



▲ **56-300**

Guante negro de látex 13" contra ácidos

Características: Fabricado en hule natural (látex) negro de 13" de largo 33 cms. con puño rolado.

Aplicaciones: Excelente opción para el manejo de ácidos, el látex ofrece resistencia a gran variedad de ácidos cáusticos y agentes químicos en general. Su largo de 33 cms. ofrece protección adicional al largo del brazo.

Certificado



Tallas: 8, 9, 10

Empaque: 200 pares por caja



2120



626

EN388



▲ **56-450**

Guante negro de látex 18" contra ácidos

Características: Guante de hule natural (látex) negro de 18" de largo 45 cms. con puño rolado.

Aplicaciones: Guante ideal para el manejo de ácidos cáusticos, el látex ofrece resistencia a gran variedad de agentes químicos en general. Su largo de 45 cms. ofrece protección adicional al antebrazo.

Certificado



Tallas: 8, 9, 10

Empaque: 150 pares por caja



2120



626

EN388



Guantes y mangas anticorte



▲ 50-300

Guante de malla de acero 3 dedos

Características: Guante de malla de acero tres dedos con dos cuerdas cierre y de ajuste.

Aplicaciones: Fabricado con los más altos estándares de calidad, protección anticorte tales con cuchillos eléctricos, así como cuchillos manuales. Ideal para uso en carnicerías, manejo de cuero o industrias papeleras. Fácil de quitar en caso de emergencia. Aceptado por la FDA para la manipulación de alimentos.

Certificado



Tallas: M, G, EG
Empaque: 1 pieza



EN1082-1:1996



▲ 50-500

DermaU-Safe

Guante de malla de acero

Características: Guante de malla de acero, con una cuerda de cierre y sujetador de látex.

Aplicaciones: Protección especial anticorte como con cuchillos eléctricos o manuales. Recomendado ampliamente para las industrias que manejen alimentos carnes, pescados. Establecimiento con operaciones de deshuesado de carne o manejo de cuero, industria textil o papel. Su novedoso sujetador de látex (incluido) es flexible y permite se acople mejor el guante a la mano. Aprobación de la FDA para la manipulación de alimentos.

Certificado



Tallas: CH, M, G, EG

Empaque: 1 pieza



EN1082-1:1996



▲ 51-623

DermaCutRx

Guante anticorte de polietileno AD

Características: Guante de polietileno alta densidad, sin recubrimiento, puño tejido de punto ribeteado.

Aplicaciones: Los guantes fabricados con esta fibra ofrecen máxima resistencia, combinada al peso mínimo; que tiene el hilo del mismo grosor que el acero. Ideal para ser utilizados en aplicaciones de control, manipulación y montaje de piezas con bordes afilados.

Certificado:



Tallas: 7, 8, 9

Empaque: 144 pares por caja



4340

EN388



50-614-D
DermaCut
Manga anticorte 14"

Características: Manga de 14" (35 cms) de largo de polietileno de alta densidad y fibra de vidrio.

Aplicaciones: Fabricadas de polietileno de alta densidad AD y una mezcla muy novedosa de fibra de vidrio, que da protección adicional a cualquier proceso donde se vea comprometida la seguridad del antebrazo, cuenta con ribete de refuerzo tanto en la apertura del dedo pulgar, como en la parte superior e inferior de la manga. Ideal para industrias que manejen cristales, alambre o papeleras, cualquier proceso mecánico que tenga procesos de corte.

Certificado



Empaque: 1 pieza

50-616-D
Manga anticorte 16"

Características: Manga de 16" (40 cms) de largo de polietileno de alta densidad y fibra de vidrio.

50-618-D
Manga anticorte 18"

Características: Manga de 18" (45 cms) de largo de polietileno de alta densidad y fibra de vidrio.



▲ **51-965**

DermaCut

Guante anticorte de polietileno AD con látex en palma

Características: Guante de polietileno de alta densidad, forra de vidrio, puño tejido de punto ribeteado, con látex en palma.

Aplicaciones: Protección nivel 5 al corte, fabricado con látex negro en palma, esto ofrece excelente agarre procesos secos o húmedos, es cómodo y muy flexible, excelente opción para trabajos donde se requiera manipular pequeñas piezas.

Certificado



EN388

4542

Tallas: 6, 7, 8, 9
Empaque: 144 pares



▲ **51-670**

Guante anticorte de polietileno AD con nitrilo en palma y medio dorso

Características: Guante anticorte de alta densidad y fibra de vidrio, con nitrilo acanalado negro en palma y medio dorso, puño tejido de punto ribeteado.

Aplicaciones: Nivel 5 de resistencia al corte, tejido de polietileno de alta densidad y fibra de vidrio, palma de nitrilo con canales microscópicos en palma y medio dorso, lo que le da máxima protección a trabajos donde se manejen químicos, grasas y herramientas o partes con filo. Puede usarse en industrias de vidrios y cristales, manipulación de herramientas con grasas y aceites además de partes con filo, trabajos de metalurgia.

Certificado



EN388

4544

Tallas: 6, 7, 8, 9
Empaque: 144 pares por caja



▲ 51-680

DermaCare

Guante anticorte de polietileno AD con nitrilo en palma

Características: Guante de polietileno de alta densidad forra de vidrio, puño tejido de punto ribeteado, con nitrilo microporoso en palma.

Aplicaciones: Guante anticorte nivel de resistencia 5, excelente protección a procesos de corte y abrasión, cuenta con recubrimiento en palma de nitrilo microporoso, lo que permite el manejo de piezas con grasas abiertas. Flexible y muy cómodo

Certificado



EN388

4542

Tallas: CH, M, G, EG
Empaque: 144 pares



▲ 51-622

Guante anticorte de polietileno AD con nitrilo en punta de dedos y puntos en palma

Características: Guante de polietileno de alta densidad, puño tejido de punto ribeteado, recubrimiento en punta de dedos y punteado en palma de nitrilo sólido.

Aplicaciones: Guante anticorte con novedoso diseño con recubrimiento de nitrilo negro en la punta de los dedos y punteado en palma, excelente opción para procesos con riesgo de corte y que se requiera tener buen agarre en seco.

Certificado



EN388

3440

Tallas: 6, 7, 8, 9
Empaque: 144 pares

▲ 51-625

DermaCut

Guante anticorte de polietileno AD con poliuretano en palma

Características: Guante anticorte de polietileno de alta densidad y fibra de vidrio, con poliuretano gris en palma, puño tejido de punto ribeteado.

Aplicaciones: Tejido de polietileno de alta densidad y fibra de vidrio, su palma de poliuretano incrementa la protección en este modelo. El novedoso tejido es 15 veces más resistente que un hilo del mismo grosor del acero. Puede usarse en industrias de vidrios y cristales, manipulación de herramientas con filo, trabajos de metalurgia.

Certificado



Tallas: 5, 6, 7, 8, 9

Empaque: 144 pares por caja



4543

EN388



▲ 51-626

Guante anticorte de polietileno AD con poliuretano en palma ANSI

Características: Guante anticorte de polietileno de alta densidad, fibra de vidrio e hilo de acero con poliuretano gris en palma y puño tejido de punto ribeteado. Con certificado ANSI.

Aplicaciones: Tejido de polietileno de alta densidad, fibra de vidrio e hilo de acero, su palma de poliuretano incrementa la protección en este modelo. Puede usarse en industrias de vidrios y cristales, manipulación de herramientas con filo, trabajos de metalurgia.

Tallas: 5, 6, 7, 8, 9

Empaque: 144 pares por caja



4544

EN388



▲ 51-628

DermaCut

Guante anticorte de polietileno AD con camaza y tejido Kevlar® en palma

Características: Guante anticorte de polietileno de alta densidad y fibra de vidrio, con camaza color gris y tejido Kevlar® en palma, puño tejido de punto ribeteado.

Aplicaciones: Tejido de polietileno de alta densidad y fibra de vidrio, su palma de camaza incrementa la protección en este modelo. El novedoso tejido es 15 veces más resistente que un hilo del mismo grosor del acero. Puede usarse en industrias de vidrios y cristales, manipulación de herramientas con filo, trabajos de metalurgia. Resistente a pinchaduras y corte.



Certificado



Tallas: 5, 6, 7, 8, 9

Empaque: 144 pares por caja



4544

EN388

* Kevlar® es una marca registrada de E. I. DuPont de Nemours Company

▲ 51-660

Guante anticorte de polietileno AD con nitrilo en palma

Características: Guante anticorte de alta densidad y fibra de vidrio, con nitrilo sólido negro en palma, puño tejido de punto ribeteado.

Aplicaciones: Nivel de resistencia 5, tejido de polietileno de alta densidad y fibra de vidrio, palma de nitrilo sólido para el manejo de ciertos químicos y solventes. El novedoso tejido es 15 veces más resistente que un hilo del mismo grosor del acero. Puede usarse en industrias de vidrios y cristales, manipulación de herramientas con grasas y aceites además de partes con filo, trabajos de metalurgia.



Certificado



Tallas: 6, 7, 8, 9, 10

Empaque: 144 pares por caja



4544

EN388

Guantes desechables



44-500

Guante vinil desechable

Características: Guante de vinil transparente, 4 milésimas de espesor y 9.5 pulgadas de largo; puño roldado.

Aplicaciones: Excelente opción en guantes desechables de vinil transparente para exámenes no estériles. Este producto no contiene proteínas ni químicos aceleradores, bajo en polvo ideal para personas de piel sensible o que son alérgicos al látex. Este guante es ambidiestro por lo que resulta muy buena opción costo beneficio para aplicaciones que exigen cambiar frecuentemente a los guantes. Aprobado por la FDA para el manejo de alimentos, tales como panaderías y restaurantes.

Certificado



EN 374-1:1994

Tallas: CH, M, G, EG

Empaque:



626 10 dispensadores c/100 pzas. c/ú



56-500 / Bajo en polvo
56-600 / Libre en polvo



56-500 / 56-600 DermaSense
Guante látex desechable

Características: Guante de látex natural, 4 milésimas de espesor, 9.5" de largo con puño rolado, dos presentaciones bajo y libre de polvo.

Aplicaciones: Guante desechable de látex natural, para exámenes no estériles, bajo en polvo, flexible, práctico y cómodo. Más fresco que el guante de vinil. Material aceptado por la FDA, para la manipulación de alimentos.

Certificado



EN-374-1:1994



Tallas: CH, M, G, EG

Empaque:

10 dispensadores c/100 pzas. cu

67-500 / 67-600 DermaNit
Guante de nitrilo desechable

Características: Nitrilo azul, 4 milésimas de espesor 9.5" de largo con puño rolado, dos presentaciones bajo y libre de polvo.

Aplicaciones: Guante desechable resistente a un rango muy amplio de sustancias químicas, más resistente que los guantes de látex, vinil o polietileno. Su diseño proporciona a estos guantes comodidad y resistencia no igualada a los otros guantes convencionales desechables. Fabricado bajo en polvo, además de ser tres veces más resistente a la perforación que los guantes de látex o vinil. Ligero, seguro y muy durable. Ideal para personas que sufren reacción alérgica al látex natural. Material aceptado por la FDA para la manipulación de alimentos.

67-500 / Bajo en polvo
67-600 / Libre en polvo



Certificado



EN-374-1:1994



Tallas: CH, M, G, EG

Empaque:

10 dispensadores c/100 pzas. cu

▲ 67-700

DermaNit

Guante desechable de nitrilo negro

Características: Nitrilo desechable negro, 4 milésimas de espesor, 9.5" de largo, libre en polvo, puño rolado.

Aplicaciones: Fabricado con nitrilo negro desechable, libre de polvo, ambidiestro y muy resistente a un amplio rango de sustancias químicas. Son tres veces más resistentes a los guantes de vinil o látex. Material aceptado por la FDA para la manipulación de alimentos.

Certificado



EN-374-1:1994

Tallas: CH, M, G, EG

Empaque:

10 dispensadores c/100 pzas. c/u



▲ 75-830

DermaSense

Guante desechable de polietileno

Características: Guante desechable de polietileno transparente, con puño recto.

Aplicaciones:

Fabricado en polietileno de alta resistencia, lo que permite sentido táctil casi igual que las manos descubiertas, protección en trabajos ligeros y con poco riesgo. Ambidiestro con aceptación de la FDA para el manejo de alimentos.

Certificado



Tallas: CH, M, G, EG

Empaque:

10 dispensadores c/100 pzas. c/u



Guantes y productos de piel



▲ 99-500

Guante grisli

Características: Guante de camaza de res con refuerzo de 2", tela rayada tipo mezcilla, puño de seguridad.

Aplicaciones: Guante de camaza de res, diseño tipo americano, elástico en dorso y tela rayada, forro interno, la protección en nudillos y uñeros permite alta duración. Puño de seguridad plastificado de 2.5" pulgadas

Certificado



Talla: 10

Empaque: 72 pares por caja



3243

EN388



99-602

Guante grisli reforzado

Características: Guante de camaza de res con refuerzo de 6" X 4" en palma y pulgar, rayada tipo mezcilla, puño de seguridad.

Aplicaciones: Guante de camaza de res y refuerzo de 6" x 4" pulgadas en palma. Diseño tipo americano, elástico en codo y tela rayada, forro interno, la protección en nudillos y uñeros permite alta duración. Puño de seguridad plastificado de 2.5" pulgadas. Este guante puede sustituir al guante de camaza nacional.

Certificado:



Talla: 10

Empaque: 72 pares por caja



3243

EN388



93-101

Mandil de camaza

Características: Mandil de camaza de res curtida.

Aplicaciones: Mandil de camaza de res curtida al cromo doble engrase, medidas 60 x 90 cms. Utilizado para proteger al usuario en trabajos de soldadura, chispas y calor generado en este proceso. Una de las características de la camaza es que tiene buena resistencia y flexibilidad, lo que permite trabajar en condiciones seguras y cómodas.

Talla: Unitalla

Empaque: 25 piezas



▲ 93-106

Polaina de carnaza

Características: Polaina de carnaza de res curtida.

Aplicaciones: Polaina de carnaza de res curtida al cromo doble engrase. Medidas de 37 x 32 cms. Protege al usuario soldador de chispas y calor generado en este proceso. Tiene buena resistencia y flexibilidad, lo que permite trabajar en condiciones seguras y cómodas.

Talla: Unitalla
 Empaque: 25 pares



▲ 93-850

Manga de carnaza

Características: Manga de carnaza de res curtida.

Aplicaciones: Manga de carnaza de res curtida al cromo doble engrase. Medida 18 cms. Ideal para proteger al usuario en trabajos en soldadura, chispas y calor generado. La carnaza tiene buena resistencia y flexibilidad, lo que permite trabajar en condiciones seguras y cómodas.

Talla: Unitalla
 Empaque: 25 pares



99-818

Guante king cobra azul

Características: Guante de camaza de res azul, hilo Kevlar®, forro de hule espuma y algodón, puño recto 14" pulgadas.

Aplicaciones: Guante para soldador en camaza de res curtida al cromo, con doble engrase con tratamiento a base de aceites, 35.5 cm de largo. Diseño tipo americano, con forro de hule espuma y algodón en todo el guante para alargar su periodo de vida. Cosido con hilo de algodón que permite que no se quemén las costuras al manejar altas temperaturas, refuerzo del mismo color del guante en palma y dedo pulgar.

Certificado



NMX-A-084-1996
NMX-S-040-1987

Talla: 10

Empaque: 72 pares por caja



4243

EN388

* Kevlar® es marca registrada de E.I. DUPONT de Neumours Company



99-820

Guante king cobra gris

Características: Guante de camaza de res gris, hilo de algodón, puño recto de 14"

Aplicaciones: Guante para soldador en camaza de res curtida al cromo y doble engrase, tratado en base de aceites para mayor duración y flexibilidad, 14" pulgadas de largo, diseño tipo americano, con forro interior acolchado. Costuras ribeteadas lo que permite que el uso de este guante sea más cómodo, brindando alta durabilidad y confort. Cosido con hilo de algodón

Certificado



NMX-S-040-1987
NMX-A-084-1996

Talla: 10

Empaque: 72 pares por caja



4143

EN388

* Kevlar® es marca registrada de E.I. DUPONT de Neumours Company

▲ **99-814**

Guante king cobra rojo

Características: Guante de carmaza de res rojo, hilo Kevlar® y puño recto 14" pulgadas.

Aplicaciones: Guante para soldador en carmaza de res curtida al cromo y doble engrase, tratado en base de aceites para mayor duración y flexibilidad, 14" pulgadas de largo, diseño tipo americano, con forro interior acopiado. Costuras ribeteadas lo que permite que el uso de este guante sea más cómodo, brindando alta durabilidad y confort. Cosido con hilo Kevlar® (fibras de aramida), que le da mayor tiempo de vida útil al guante.

Certificado



NMX-A-094-1996
NMX-S-040-1987

Talla: 10

Empaque: 72 pares por caja



EN388

4234

* Kevlar® es marca registrada de E. I. DUPONT de Neumours Company.



▲ **99-200**

Guante tipo japonés con carmaza

Características: Guante tipo japonés de algodón con poliéster, palma de carmaza, hilo de algodón, puño tejido de punto.

Aplicaciones: Guante tipo japonés de algodón con poliéster, con palma de carmaza cosido con hilo de algodón. Combina comodidad y resistencia a la abrasión, así como a ciertas temperaturas con calor. Ideal para soldadores, parrilleros o procesos donde haya presencia de temperaturas moderadas.

Certificado



NMX-S-040-1987

Tallas: 7, 9

Empaque: 120 pares por caja



EN388

4233



99-300

Guante payaso

Características: Guante payaso de lona doble palma de camaza de res. con puño tejido de punto.

Aplicaciones: Fabricado en doble lona, la camaza de res brinda excelente resistencia al desgaste. Sustituyen a los guantes de lona de doble o triple palma, ofreciendo mejor resistencia a la abrasión.

Certificado



NMX-S-040-1987

Talla: 10

Empaque: 144 pares por caja



3143

EN388



99-890

Guante shark tipo argonero

Características: Guante de for de piel de res. diseño tipo americano. puño recto.

Aplicaciones: Guante de for de piel de res. tipo argonero o electricista, por su tipo de piel es muy suave, cómodo y rendidor, el diseño tipo americano que le permite tener más comodidad que los guantes convencionales.

Certificado



NMX-S-040-1987

Talla: M/G Género H

Empaque: 72 pares por caja



EN388

*Variedad de colores



▲ 93-780

Guante operador for de piel de cerdo

Características: Guante tipo operador de piel de cerdo con puño de camaza.

Aplicaciones: Fabricado en for de piel de cerdo curtida al cromo; doble engrase el puño de camaza, diseñado como operador o electricista, con costuras en el dorso. Recomendado para trabajos de mantenimiento en general.

Talla: 10

Empaque: Atado con 25 pares



▲ 93-880

Guante operador for de piel de res

Características: Guante tipo operador de piel de res con puño de camaza.

Aplicaciones: Fabricado en for de piel de res curtida al cromo; doble engrase en el puño de camaza, tipo operador o electricista, con costuras en el dorso. Usado en trabajos de mantenimiento en general.

Talla: 10

Empaque: Atado con 25 pares



▲ 93-790

Guante argonero de piel de cerdo con elástico

Características: Guante tipo argonero de piel de cerdo con elástico y puño abierto.

Aplicaciones: Guante de piel conocido como argonero fabricado de piel de cerdo, suave y muy cómodo. Este modelo es muy rendidor, diseño con puño abierto y elástico para mejor ajuste. Recomendado para trabajos donde este involucrada cualquier tipo de herramienta de mano.

Talla: 10

Empaque: Atado con 25 pares.



▲ 93-791

Guante argonero de piel de cerdo con cintilla

Características: Guante tipo argonero de piel de cerdo con cintilla y puño abierto.

Aplicaciones: Guante de piel conocido como argonero fabricado de piel de cerdo. Este modelo es suave, cómodo y rendidor, diseño con puño abierto y cintilla para ajuste a medida del usuario. Recomendado para trabajos donde este involucrada cualquier tipo de herramienta de mano.

Talla: 10

Empaque: Atado con 25 pares.



▲ 93-890

Guante argonero de piel de res con elástico

Características: Guante tipo argonero de piel de res con elástico y puño abierto.

Aplicaciones: Tipo argonero fabricado de piel de res, suave y muy cómodo. Diseño con puño abierto y elástico para mejor ajuste. Este modelo es muy rendidor por lo que se recomienda para trabajos con herramienta de mano.

Talla: 10

Empaque: Atado con 25 pares



▲ 93-891

Guante argonero de piel de res con cintilla

Características: Guante tipo argonero de piel de res con cintilla y puño abierto.

Aplicaciones: Guante de piel conocido como argonero fabricado de piel de res. Este modelo es suave, cómodo y rendidor, diseño con puño abierto y cintilla para ajuste a medida del usuario. Ideal para trabajos con cualquier tipo de herramienta de mano.

Talla: 10

Empaque: Atado con 25 pares

▲ **93-400**

Guante de camaza corto 10"

Características: Guante de camaza 10" corto.

Aplicaciones: Guante corto de 10" pulgadas de largo, fabricado en camaza de res, cosido con hilo de poliéster. La camaza tiene muy buena resistencia ofreciendo al usuario condiciones de seguridad.

Talla: 10

Empaque: Atado con 25 pares



▲ **93-414**

Guante de camaza largo 14"

Características: Guante de camaza 14" largo.

Aplicaciones: Guante largo de 14" pulgadas de largo, fabricado en camaza de res, cosido con hilo de poliéster. Una de las bondades de la camaza tiene muy buena resistencia, ofreciendo al usuario condiciones de seguridad.

Talla: 10

Empaque: Atado con 25 pares



▲ **93-418**

Guante de camaza extra largo 18"

Características: Guante de camaza 18" extra largo.

Aplicaciones: Guante extra largo de 18" pulgadas de largo, fabricado en camaza de res, cosido con hilo de poliéster. Resistentes y durables, ofrece al usuario condiciones de seguridad.

Talla: 10

Empaque: Atado con 25 pares



Protección auditiva

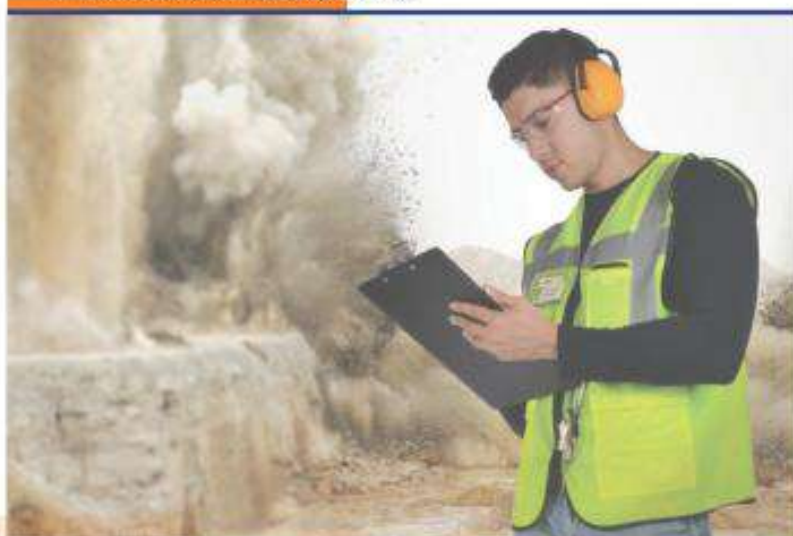

▲ HA-111

Orejera plegable

Características: Orejera con diadema plegable

Aplicaciones: Orejera con diadema plegable y varillas de acero para facilitar el almacenaje de la misma, la diadema es de polipropileno lo que la hace muy flexible, cuenta con excelente sellado entre copa y oído, su cojín a la forma del oído proporciona un mejor aislamiento del sonido. NRR=26 DB

Empaque: 50 piezas





▲ HA-110

Orejera de peso ultraligero

Características: Orejera con diadema.

Aplicaciones: Orejera roja con diadema negra, flexible y plástica, lo que permite múltiples posiciones; además de un excelente sellado entre el oído y la copa. Cuenta con cojín a la forma del oído, lo que ofrece mejor ajuste y aislamiento del sonido. NRR= 23 DB.

Empaque: 50 piezas.

▲ HA-026

Tapón auditivo reusable

Características: Fabricado de TPE, con cordón, en bolsa.

Aplicaciones: Tapón reusable, con cordón trenzado para mayor comodidad; presentación individual en bolsa, material TPE (Elastómeros termoplásticos) que lo hace muy suave, buen ajuste al canal auditivo, provee sello hermético. Nivel de reducción de ruido=NRR 26 DB.

Empaque: 20 dispensadores - c/100 pzas.



▲ HA-026-C

Tapón auditivo reusable

Características: Fabricado de TPE, con cordón, en caja plástica.

Aplicaciones: Tapón reusable, con cordón trenzado para mayor comodidad; presentación en caja para almacenaje individual, material TPE (Elastómeros termoplásticos) que lo hace muy suave, buen ajuste al canal auditivo, provee sello hermético. Nivel de reducción de ruido= NRR 26 DB.

Empaque: 20 dispensadores c/80 pzas.



Línea de altura

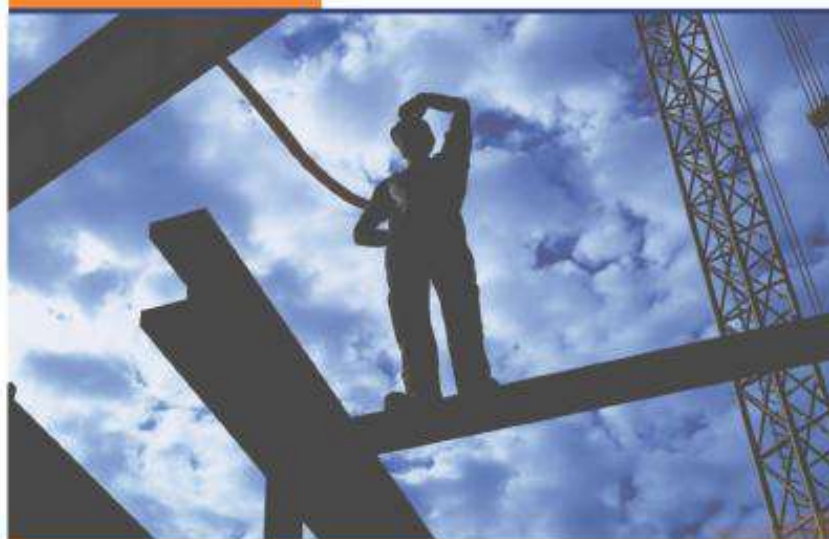

PA-30C

Arnés

Características: Arnés de poliéster color naranja internacional. 1 argolla tipo "D" de acero con aleación de aluminio.

Aplicaciones: Protección anticaidas en trabajos en alturas, colores sólidos, visibles a distancia. Reforzado sin que esto lo haga perder su flexibilidad y máxima movilidad al usuario. Clase A, argolla de enganche dorsal tipo "D" lo que permite sujetarse de manera segura a los puntos de anclaje necesarios.

Certificado



EN-361

Empaque: 1 pieza

PA-31A

Absorbedor de impacto

Características: Absorbedor de poliéster, mosquetones longitud 1,85 metros.

Aplicaciones: Banda de absorción y banda de sujeción, fabricado con 2 piezas entretejidas plegadas y situadas dentro de una funda de plástico transparente lo que facilita su revisión de desgaste, en caso de desplome las costuras de unión entre las dos piezas textiles se desgarran en forma progresiva, absorbiendo el impacto de la caída. Hecho para unirse por medio del conector a los dos mosquetones de 32 KN (Kilonewtons) de resistencia a un arnés para caídas.

Certificado



Empaque: 1 pieza



PA-33

Arnés 3 aros

Características: Arnés de poliéster color naranja internacional, 3 aros tipo 'D' de acero con aleación de aluminio

Aplicaciones: Equipo anticaídas de cuerpo completo tipo chaleco, su diseño permite distribuir el impacto en caso de desplome, cuenta con sistema de restricción de posicionamiento y 3 aros de sujeción 1 en la espalda y 1 en cada lado de la cintura, fabricado con los más altos estándares de ergonomía, cuenta con hebillas reguladoras de ajuste. Etiquetado para hacer sus revisiones periódicas y anotaciones sobre la misma.

Certificado



EN-361

Empaque: 1 pieza



▲ PA-41

Línea de restricción y posicionamiento (Línea de vida)

Características: Elaborada de poliamida de 14 mm y dos mosquetones de acero con aleación de aluminio.

Aplicaciones: Cuerda diseñada de poliamida de 3 cabos, diámetro de 14 mm y 1.50 mts de longitud, la cuál soporta carga de rotura mínima de 32 KN (Kilonewtons), los extremos están provistos de gasas de poliamida color rojo para proteger la cuerda de las rozaduras ocasionadas por los mosquetones. Está rematado cada extremo de la cuerda protegida con una funda plástica de pvc.

Certificado



Empaque: 1 pieza



NOTA IMPORTANTE: ESTE PUNTO FIJO DEBE DE SER ENROLLADO EN SU TOTALIDAD Y NO DEJAR EXCEDENTES, YA QUE ESTO ALTERARÍA LAS MEDIDAS DE PROTECCIÓN.

▲ PA-51

Punto fijo

Características: Fabricado de poliéster y aro en "D" de acero con aleación de aluminio.

Aplicaciones:

Conector de anclaje temporal o punto fijo, con aro en "D" en uno de los extremos y en el otro extremo vuelta cosida resistente. Medida estándar de 1.50 mts lo que permite al usuario tener un anclaje seguro.

Certificado



Empaque: 1 pieza



▲ PA-63

Absorbedor de impacto gancho doble

Características: Fabricado de poliéster 100% y doble gancho en "D".

Aplicaciones: Elaborado con una banda de absorción y otra de sujeción, cuenta con doble gancho de acero en "D", longitud de 1.83 mts.

Certificado



EN-361

Empaque: 1 pieza



▲ PA-633

Arnés de 3 aros con faja

Características: Fabricado en poliéster 100% con 3 aros en "D" de acero y aleación de aluminio.

Aplicaciones: Arnés de seguridad fabricado 100% de poliéster color rojo con negro para ser visible a distancia, hebillas y 3 argollas en "D" de acero, cinturón de seguridad con aros en "D" en el costado y espalda, hebillas deslizantes y reguladoras de posición. Integrado con faja lumbar reforzada.

Certificado



EN-361

Empaque: 1 pieza



Protección ocular

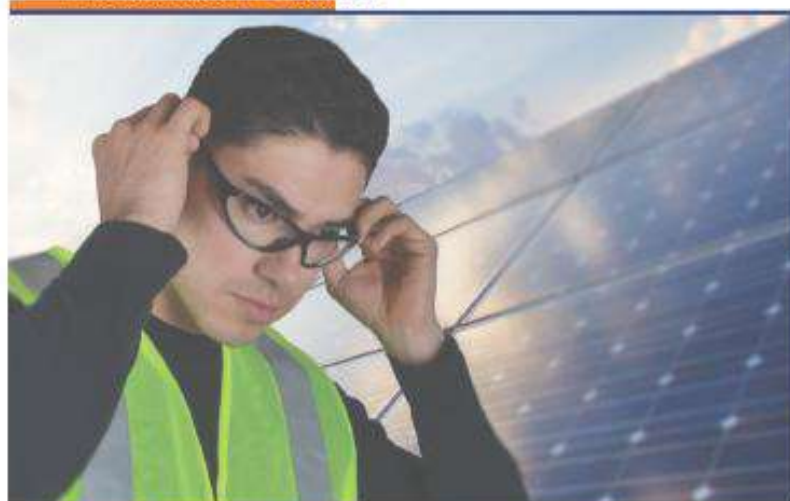

AL-011 **DermaLiberty**

Lente Derma liberty

Características: Mica de policarbonato con protección alta impacto, soporte nasal, tratamiento antirreflejos con filtro UV, pabilas ratchet de 5 posiciones y sistema retráctil. Variedad de color de micas.

Peso: 26,2 g

Aplicaciones:  Mica clara, se puede usar en cualquier tipo de actividades, con riesgos de proyecciones como metal, madera, piedra etc. Es muy ligero por lo que se puede utilizar en procesos tanto con riesgos mecánicos, como en la construcción.

 Mica gris, ideal para utilizarse en procesos donde hay reflejo de luz, radiaciones solares, así como riesgos de proyección de metal, madera, piedra o cualquier partícula pequeña.

 Mica ámbar, es utilizable en áreas con poca luz, ya que su color permite la ampliación de la luz, sin afectar las propiedades del lente de seguridad, protege contra la proyección de partículas generadas en las diversas áreas de trabajo.



Certificado



EN166:2001
ANSI Z87.1-2010

Empaque: 300 piezas

▲ **AL-M11** **DermaSteel**
Lente Derma steel

Características: Lente de policarbonato, con patillas color rosa tipo espátula, puente nasal universal, diseño ergonómico, filtro UV con tratamiento antirayaduras, gran variedad de micas.

Peso: 26.2 g

Aplicaciones:  Mica clara, con novedoso diseño para mujer, por su pala color rosa pastel. Cuenta con amplio campo visual por su mica clara, ergonómico, cómodo y ligero.

 Mica gris, con novedoso diseño para mujer, por su pala color rosa pastel, ideal para trabajos en el exterior y trabajos con mucha luminosidad.



AL-M11-GR-RO
Mica gris

Certificado



EN166:2001
ANSI Z87.1-2010

Empaque: 300 piezas

▲ **AL-012**
Lente Derma steel

Características: Lente de policarbonato, con tratamiento antirreflejo y patillas tipo espátula, puente nasal universal, diseño ergonómico, filtro UV, cuenta con tratamiento antirayaduras.

Peso: 23.7 g

Aplicaciones: Mica clara y diseño ergonómico, ideal para trabajos donde se requiera el uso de lentes de seguridad por periodos de tiempo prolongados, protección para trabajos donde haya proyección de partículas o demasiado polvo.

 Mica clara con antirreflejo, diseño ergonómico, amplio campo visual, protección para trabajos donde haya proyección de partículas o demasiado polvo, su recubrimiento antirreflejo permite utilizar esta lente en lugares muy cálidos o húmedos.

 Mica color gris para actividades en el exterior y con luminosidad. Protección en riesgos de proyección de partículas, cuenta con tratamiento antirayaduras.

 Mica tinte es ideal para utilizarse en trabajos tanto en exterior como en interior y actividades que necesiten la combinación de ambas.

 Mica espejo, la cual permite que se eliminen reflejos y el deslumbramiento, los cuales se producen por actividades en el exterior, ideal para trabajos con mucha luminosidad, trabajos con nieve o agua.

 Mica ámbar, utilizable en áreas con poca luz, ya que su color amarillo ámbar permite la ampliación de la luz, sin afectar las propiedades del lente de seguridad, protege contra la proyección de partículas generadas en las diversas áreas de trabajo.

 Mica ámbar, utilizable en áreas con poca luz, ya que su color amarillo ámbar permite la ampliación de la luz, sin afectar las propiedades del lente de seguridad, protege contra la proyección de partículas generadas en las diversas áreas de trabajo.



AL-012-MR
Mica espejo

Certificado



EN166:2001
ANSI Z87.1-2010

Empaque: 300 piezas

▲ **AL-014** **DermaSteel**

Lente Derma steel con linternas led

Características: Lente de seguridad de policarbonato, con protección alto impacto, soporte nasal, tratamiento antirrayaduras con filtro UV y dos lámparas de leds.

Peso: 45.8 g

Aplicaciones:  Mica clara antiempaño, ideal para utilizarse en procesos con calor o humedad, cuenta con accesorio adicional de lámparas de led lo cual no incrementa tanto su peso, haciéndolo ergonómico y muy cómodo, ideal para usarse en procesos con poca luz o donde se necesite intensificar el uso de luz adicional.



AL-014-CL-F
Lente con linterna

Certificado



EN166:2001
ANSI Z87.1-2010

Empaque: 300 piezas

▲ **AL-015** **DermaCurv**

Lente Derma curv

Características: Lente de policarbonato con patillas tipo espátula, puente nasal universal, diseño ergonómico, filtro UV con tratamiento antirrayaduras, gran variedad de micas.

Peso: 23.7 g

Aplicaciones:  Mica clara antiempaño, la cual protege de salpicaduras o proyección de partículas. Diseño curvo ergonómico auto-adaptable, protección antiempaño lo que permite utilizarse en procesos con altas temperaturas o con presencia de humedad.



AL-015-AZ Mica azul espejo, con diseño curvo ergonómico auto-adaptable basado en la anatomía de la zona frontal de la cabeza, mica azul espejo que permite eliminar reflejos o deslumbramientos por exceso de luz, protege de salpicaduras o proyección de partículas.



AL-015-AZ
Mica espejo azul

Certificado



EN166:2001
ANSI Z87.1-2010

Empaque: 300 piezas

DermaSteel

▲ **AL-LL-014**

Linternas leds para lentes

Características: Linternas adicionales de repuesto para lentes steel.

Empaque: 1 par



AL-013

DermaSteel plus

Lente Derma steel plus

Características: Lente de policarbonato, con protección de alto impacto, soporte nasal, filtro UV tratamiento antirayaduras con patillas de goma antideslizante.

Peso: 27 g

Aplicaciones:  Mica clara, muy ligero, cómodo y ergonómico, con amplio campo visual. Cuenta con patillas flexibles con goma antideslizante hipalérgica para mayor comodidad en procesos de usos prolongados.

 Mica clara antiempañamiento, diseño ligero, cómodo y ergonómico, con amplio campo visual su protección antiempañamiento permite utilizar este modelo en procesos con altas temperaturas o lugares húmedos. Cuenta con patillas flexibles con goma antideslizante hipalérgica para mayor comodidad en usos prolongados.

 Mica gris, para actividades en el exterior y con luminosidad. Protección en riesgos de proyección de partículas, ligero y cómodo, resistente cuenta con tratamiento antirayaduras. Sus patillas de goma antideslizante permite ampliar su comodidad en procesos de tiempo prolongados.



AL-013-CL
Mica clara

Certificado



EN 166:2001
ANSI Z87.1-2010

Empaque: 300 piezas.

AL-048

DermaVisitante

Lente Derma visitante

Características: Lente de policarbonato, con protección de alto impacto, soporte nasal, tratamiento antirayaduras y filtro UV.

Peso: 42,1 g

Aplicaciones:  Mica clara, diseñado para completar la seguridad visual, ideal para colocarse sobre las lentes de prescripción médica, cuenta con ventilación indirecta para evitar sofocarse por el uso de doble lente.

 Mica gris, la cual permite protegerse del destello de luz natural o artificial, este modelo es el indicado para colocarse sobre las lentes de prescripción médica, cuenta con ventilación indirecta para evitar sofocarse por el uso del doble lente.

 Mica ámbar, la cual permite ampliar el espectro de luz, ideal para colocarse sobre las lentes de prescripción médica, cuenta con ventilación indirecta para evitar sofocarse por el uso del doble lente.



AL-048-AM
Mica ámbar

Certificado



EN 166:2001
ANSI Z87.1-2010

Empaque: 300 piezas.

AL-026-BK DermaExpo
Lente Derma expo con armazón negro

Características: Lente de policarbonato con gran variedad de micas, armazón negro, soporte nasal, filtro UV, tratamiento antirayaduras.

Peso: 32.3 g

Aplicaciones: Mica clara con protección lateral para ampliar la seguridad y confort del usuario, cuenta con soporte nasal y filtro UV, diseñado con sistema retráctil para ajustar mejor al tamaño de la cara del usuario.

AL-026-CL-BK



AL-026-CL-BK



AL-026-GR-BK



AL-026-AM-BK



Mica clara antiempañó, lo cual permite ser usado en procesos con presencia de calor y/o humedad, cuenta con protección lateral para ampliar la seguridad y confort del usuario, diseñado con sistema retráctil para mejor posicionamiento.

Mica gris, lo cual puede ser usado en procesos con riesgo de radiaciones (luz solar) cuenta con protección lateral para ampliar la seguridad y confort del usuario, diseñado con sistema retráctil para mejor ajuste.

Mica ámbar, lo cual permite ampliar el espectro de luz, en lugares donde hay poca luz natural o artificial, cuenta con protección lateral para ampliar la seguridad, diseñado con sistema retráctil para mejorar el ajuste a la cara del usuario.

 AL-026-GR
 Mica gris

Certificado

 EN166:2001
 ANSI Z87.1-2010

Paquete: 300 piezas

AL-026 DermaExpo
Lente Derma expo con armazón tricolor

Características: Lente de policarbonato y armazón tricolor, soporte nasal, filtro UV, tratamiento antirayaduras, sistema retráctil.

Peso: 32.3 g

Aplicaciones: Mica clara con protección lateral para ampliar la seguridad y confort del usuario, cuenta con soporte nasal y filtro UV, diseñado con sistema retráctil para mejor posicionamiento.

AL-026-CL-3C



AL-026-CL-3C



AL-026-GR-3C



Mica clara antiempañó, lo cual permite ser usado en procesos con presencia de calor y/o humedad, cuenta con protección lateral para ampliar la seguridad y confort del usuario, cuenta con soporte nasal y filtro UV, diseñado con sistema retráctil para mejorar el ajuste a la cara del empleado.

Mica gris, lo cual puede ser usado en procesos con riesgo de radiaciones (luz solar) cuenta con protección lateral para ampliar la seguridad y confort del usuario, cuenta con soporte nasal y filtro UV, diseñado con sistema retráctil de posicionamiento.

 AL-026-CL-3C
 Mica clara

Certificado

 EN166:2001
 ANSI Z87.1-2010

Paquete: 300 piezas

AL-090

DermaZati

Lente Derma zati

Características: Lente de policarbonato con protección alto impacto, soporte nasal, filtro UV tratamiento antirayaduras.

Peso: 24.3 g

Aplicaciones: Mica clara con diseño moderno y muy cómodo, excelente calidad óptica, cuenta con soporte nasal lo que da mayor confort, con protección de alto impacto y tratamiento antirayaduras, que alarga el tiempo de vida útil del lente.



AL-090-CLP Mica clara antiempañamiento que permite utilizar el lente en procesos con presencia de calor o humedad, excelente calidad óptica, cuenta con soporte nasal lo que da mayor confort, con protección de alto impacto y tratamiento antirayaduras.



AL-090-GR Mica gris, la cual puede ser usado en procesos con riesgo de radiaciones (luz solar) o artificial, ofrece gran confort al usuario, cuenta con soporte nasal y filtro UV tratamiento antirayaduras lo que alarga el tiempo de vida del lente.



AL-090-MR Mica espejo diseñada con protección antirayaduras, para riesgos mecánicos, excelente protección a la proyección de partículas y riesgos por radiaciones de luz solar extrema o fuentes de calor.



AL-090-UV Mica Infravioleta es ideal para utilizarse en trabajos tanto en exterior como en interior y actividades que necesitan la combinación de ambas. Tratamiento antirayaduras y protección al impacto lo que permite prolongar la vida útil del lente.



AL-090-MR
Mica espejo

Certificado
CE
EN166:2001
ANSI Z87.1-2010

Empaque: 300 piezas

AL-184

DermaTitán

Lente Derma titán

Características: Fabricado con policarbonato, soporte nasal universal, filtro UV con tratamiento antirayaduras.

Peso: 27.2 g

Aplicaciones: Mica clara con diseño aerodinámico, ligero, cómodo y muy moderno, con tratamiento antirayaduras, ideal para utilizarse por inspectores de área o donde haya posibles salpicaduras de partículas o polvos.



AL-184-CLP Mica clara antiempañamiento, moderno diseño el cual puede utilizarse por supervisores de línea, cuenta con tratamiento antiempañamiento, lo cual permite ser usado en procesos con presencia de calor y/o humedad, sin que se empañe el lente.



AL-184-GR Mica gris, lo cual puede ser usado en procesos con riesgo de radiaciones (luz solar) o demasiada luz artificial, cuenta con soporte nasal y filtro UV tratamiento antirayaduras lo que alarga el tiempo de vida del lente.



AL-184-MR Mica espejo antirayaduras, para riesgos mecánicos, protege de proyección de partículas o polvos, así como de radiaciones de luz solar extrema o fuentes de calor.



AL-184-BC Mica azul espejo, que protege de riesgos por radiaciones de luz solar extrema o fuentes de calor. Este modelo es aerodinámico, por lo que puede usarse por supervisores de área, protección en riesgos mecánicos o donde haya proyección de pequeñas partículas.



AL-184-GR
Mica gris

Certificado
CE
EN166:2001
ANSI Z87.1-2010

Empaque: 300 piezas

AL-439

Lente Derma tycoon

Características: Lente de policarbonato disponible en varios colores de micas, soporte nasal universal, filtro UV, con tratamiento antirayaduras.

Peso: 25.6 g

Aplicaciones:

AL-439-CI



Mica clara con diseño aerodinámico, amplio campo visual, armazón moderno lo cual lo hace muy ligero y cómodo, con tratamiento antirayaduras, filtro UV con soporte nasal universal.

AL-439-CP



Mica clara antiempañante, diseño aerodinámico, con tratamiento antirayaduras; su recubrimiento antiempañante permite utilizarlo en procesos calidos o húmedos sin que pierda visión el usuario, su moderno armazón lo hace muy ligero y cómodo.

AL-439-GR



Mica gris, el cual puede ser usado en procesos con riesgo de radiaciones (luz solar) o demasiada luz artificial, este modelo lo pueden usar desde obreros en línea de producción, como supervisores; ya que su diseño lo convierte en un modelo muy ligero y moderno, además de contar con tratamiento antirayaduras.

AL-439-GO



Mica gold (color oro). Su moderno armazón permite que este lente sea ligero y cómodo, sin descuidar la seguridad del usuario, es ideal para utilizarse en procesos con riesgos mecánicos o donde haya proyección de pequeñas partículas.

AL-439-IN



Mica in/out la cual es ideal para utilizarse en trabajos tanto en exterior como en interior y actividades que necesiten la combinación de ambas, su diseño de armazón lo hace un lente muy ligero lo que permite utilizarlo por períodos de tiempo prolongados, cuenta con tratamiento antirayaduras.



AL-439-GD
Mica gold

Certificado



EN166:2001
ANSI Z87.1-2010

DermaTycoon

Empaque: 300 piezas

AL-537

Lente Derma radon

Características: Lente de policarbonato con protección alto impacto, soporte nasal, filtro UV, tratamiento antirayaduras, sistema retráctil y ratchet.

Peso: 25.6 g

Aplicaciones:

AL-537-CLAR



Mica clara con excelente calidad óptica, cuenta con soporte nasal lo que da mayor confort, protección de alto impacto y tratamiento antirayaduras, novedoso sistema retráctil que permite el ajuste de los lentes al tamaño de la cara, así como su sistema ratchet que ofrece 5 posiciones para ajustar el lente dependiendo del proceso a realizar.

AL-537-CLAZP



Mica clara antiempañante, lo que permite utilizar este lente en procesos con calor o humedad, protección de alto impacto y tratamiento antirayaduras, novedoso sistema retráctil que permite el ajuste de los lentes al tamaño de la cara, así como su sistema ratchet que ofrece 5 posiciones.

AL-537-GRANZ



Lente con mica gris el cual se puede utilizar en procesos con radiación solar o demasiada luz, cuenta con soporte nasal, protección de alto impacto y tratamiento antirayaduras, novedoso sistema retráctil que permite el ajuste de los lentes al tamaño de la cara, así como su sistema ratchet que ofrece 5 posiciones.

AL-537-INAZ



Mica in/out la cual es ideal para utilizarse en trabajos tanto en exterior como en interior y actividades que necesiten la combinación de ambas, novedoso sistema retráctil que permite mejor ajuste, así como su sistema ratchet que ofrece 5 posiciones.



AL-537-IN/AZ
Mica in/out

Certificado



EN166:2001
ANSI Z87.1-2010

DermaRadon

Empaque: 300 piezas

AL-654

DermaSky

Lente Derma sky

Características:	Lente de policarbonato con variedad de micas, soporte nasal, protección alto impacto, filtro UV, tratamiento antirayaduras, armazón en color negro.
Peso:	28 g
Aplicaciones:	Mica clara antiempañ, con amplio campo visual, este modelo es ideal para utilizarse en procesos con presencia de calor o humedad, protección al impacto y a las rayaduras lo que alarga el tiempo de vida útil del lente.
	Mica clara antiempañ, con amplio campo visual, este modelo es ideal para utilizarse en procesos con presencia de calor o humedad, protección al impacto y a las rayaduras lo que alarga el tiempo de vida útil del lente.
	Mica gris, el cual se puede utilizar en procesos con radiación solar o demasiada luz, cuenta con soporte nasal, protección de alto impacto y tratamiento antirayaduras.
	Mica azul espejo, lente moderno el cual ofrece protección en riesgos por radiaciones de luz solar extrema o fuentes de calor. Ideal para utilizarse en procesos donde haya proyección de pequeñas partículas, así como polvos y otras partículas que afecten la seguridad del usuario.
	Mica espejo gold (oro) la cual permite protección en procesos con riesgos por radiaciones de luz solar extrema o fuentes de calor. Ideal para usuarios que entren y salgan con frecuencia de sus áreas de trabajo, cuenta con soporte nasal, tratamiento antirayaduras.



Certificado



EN166:2001
ANSI Z87.1-2010

Mica clara antiog
AL-654-CL-F

Empaque: 300 piezas

AL-655

Lente Derma sky con armazón color rojo

Características:	Lente de policarbonato, disponible en varios colores de micas, soporte nasal, protección alto impacto, filtro UV, tratamiento antirayaduras, armazón en color rojo.
Peso:	28 g
Aplicaciones:	Mica clara con amplio campo visual, protección al impacto y a las rayaduras, ideal para utilizarse en procesos donde haya proyección de pequeñas partículas, moderno armazón color rojo.
	Mica clara con amplio campo visual, protección al impacto y a las rayaduras, ideal para utilizarse en procesos donde haya proyección de pequeñas partículas, moderno armazón color rojo.
	Mica clara antiempañ lo cual permite utilizar este lente en procesos con presencia de calor o humedad, protección al impacto y a las rayaduras lo que alarga el tiempo de vida útil del lente, moderno armazón color rojo.
	Mica gris de este modelo permite utilizarlo, en procesos con radiación solar o presencia de demasiada luz, ideal para empleados que tengan que entrar y salir con frecuencia de diferentes áreas, protección de alto impacto y tratamiento antirayaduras, moderno armazón rojo.
	Mica espejo que permite protección de las radiaciones o reflejos de luz extrema, cuenta con protección de alto impacto y tratamiento antirayaduras, filtra el 99% de los rayos UV, soporte nasal. Moderno armazón color rojo.
	Mica in/out la cual es ideal para utilizarse en trabajos tanto en exterior como en interior y actividades que necesiten la combinación de ambas. Cuenta con tratamiento antirayaduras y protección al impacto lo que permite prolongar la vida útil del lente.



AL-655-GR
Mica gris

Certificado



EN166:2001
ANSI Z87.1-2010

Empaque: 300 piezas

AL-747 **DermaFreedom**
Lente Derma freedom

Características: Lente de policarbonato, disponible en varios colores de micas, soporte nasal, filtro UV, tratamiento antirayaduras, armazón metálico.

Peso: 34.1g

Aplicaciones:



AL-747-CL

Mica clara con armazón metálico con goma antideslizante, cuenta con resorte amortiguador de acero templado, lo que hace un lente muy completo y cómodo, además de contar con tratamiento antirayaduras, soporte nasal, así como filtro UV.



AL-747-GR

Mica gris, este lente permite usarse en procesos con demasiada radiación solar o luz artificial, cuenta con armazón metálico con goma antideslizante, cuenta con resorte amortiguador de acero templado, lo que hace un lente muy completo y cómodo, además de contar con tratamiento antirayaduras, soporte nasal, así como filtro UV.



AL-747-SP

Mica espejo, diseño innovador el cual se puede utilizar en riesgos por radiaciones de luz solar extrema o fuentes de calor. Protección al impacto, con soporte nasal y tratamiento antirayaduras. Armazón metálico con resorte amortiguador de acero templado lo cual lo convierte en un lente de seguridad muy moderno.



Certificado



EN166:2001
ANSI Z87.1-2010

AL-747-GR
Mica gris

Empaque: 300 piezas

CL-500
Sujeta lentes

Características: Poliester, con ojillos plásticos, mide 65 cms de largo.

Aplicaciones: Fabricados en poliester, son muy ligeros y fueron diseñados para prevenir accidentes ocasionados por la caída de lentes de seguridad en las áreas de trabajo.

Empaque: 100 piezas

▲ AL-240 F

Goggle DC

Características: Material de policarbonato y pvc.

Aplicaciones: Diseñado con mica clara antempañó, con 4 válvulas de ventilación indirecta, diseño panorámico 180°, correa elástica color naranja de 3.5 cms de ancho lo cual ofrece mayor ajuste, este goggle ofrece protección óptima a la salpicaduras de ciertos químicos y por su mica antempañó se puede usar el proceso con presencia de calor o humedad.

Certificado



Empaque: 50 piezas



▲ AL-220

Goggle kratos

Características: Fabricado en pvc y policarbonato, protección alto impacto, soporte nasal y filtro UV.

Peso: 67.6 g

Aplicaciones: Goggle con estructura de pvc y mica ocular de policarbonato, protege en riesgos mecánicos proyección de partículas, polvo grueso y salpicaduras. Ventilación indirecta, compatible con la mayoría de las lentes de prescripción médica.

Certificado



Empaque: 200 piezas



▲ AL-207

Goggle sencillo

Características: Fabricado de pvc y policarbonato.

Peso: 52.3 g

Aplicaciones: Goggle sencillo con ajuste lateral de elástico, protege contra la salpicaduras de ciertos químicos o partículas. Ideal para procesos sencillos donde se requiera protección más amplia que la que ofrece el lente de seguridad.

Empaque: 200 piezas



▲ AL-230

Goggle orion

Características: Fabricado en pvc y policarbonato, protección alto impacto, soporte nasal y filtro UV.

Peso: 59 g

Aplicaciones: Goggle con estructura de pvc y mica ocular de policarbonato, además de la proyección de partículas, polvo grueso y salpicaduras. Cuenta con válvulas de ventilación, compatible con la mayoría de los lentes de prescripción médica.

Empaque: 100 piezas

▲ AL-230-F

Goggle orion antifog

Características: Fabricado en pvc y policarbonato, protección alto impacto, soporte nasal y filtro UV.

Peso: 59 g

Aplicaciones: Goggle con estructura de pvc y mica ocular de policarbonato cuenta con tratamiento antiempañado lo que permite utilizar este modelo en procesos con altas temperaturas procesos húmedos, además de la proyección de partículas, polvo grueso y salpicaduras. Cuenta con válvulas de ventilación, compatible con la mayoría de los lentes de prescripción médica.

Certificado



Empaque: 100 piezas



Certificado



AL-440

Protector facial

Características: Cabezal termoplástico, banda de sudoración, mica PETG.

Aplicaciones: Material termoplástico con protección de alto impacto, la suspensión cuenta con ajuste tipo matraca, banda de sudoración para ampliar el confort del usuario, mica de PETG reemplazable de 20.32 cms x 15.5 cms 0.040 de espesor, filtra el 99% de los rayos UV.

Certificado



ANSI Z87.1-2010
EN166:2001

Empaque: 10 piezas



AL-441

Mica de repuesto

Características: Material PETG, protección alto impacto, filtro UV.

Aplicaciones: Mica reemplazable para protector facial con medidas de 8" (20.32 cm) x 15.5 (39.37 cm) 0.040 de espesor, filtra el 99% de los rayos ultra violeta.

Certificado



EN166:2001
ANSI Z87.1-2010

Empaque: 100 piezas



▲ AL-444

Careta para soldar

Características: Fabricado con material termoplástico, banda de sudoración y filtros UV.

Peso: 380 g

Aplicaciones: Cabezal termoplástico con suspensión de ajuste de matraca, banda de sudoración para dar mayor confort al usuario, marco abatible, amplio rango de visión y protección contra riesgos a impactos de partículas a alta velocidad, así como de las salpicaduras, filtra el 99% de los rayos UV.

Certificado



EN166:2001
ANSI Z87.1-2010

Empaque: 30 piezas



NUEVO

▲ AL-9100

Careta electrónica para soldar

Características: Material termoplástico y batería de litio.

Peso: 450 g

Aplicaciones: Sombra antes de activar DIN 4, sombra en estado oscuro DIN 9-13.v, velocidad de oscurecimiento 0.1 ms, campo visual 90 x 40 cm, bueno para uso TIG / MIG / ARC. Batería de litio + luz solar (más de 5000 horas de soldadura). Ajuste manual para sensibilidad externo. Cuenta con norma EN 166:2001 y ANSI Z87.1-2010, banda ajustable con sistema de matraca, protección de cara, oídos y cuello.

Certificado



EN166:2001
ANSI Z87.1-2010

Empaque: 1 pieza



Ropa industrial y accesorios



▲ I-4040

DermaWear

Impermeable capamanga / poncho

Características: Material pvc y poliéster.

Aplicaciones: Impermeable en forma de capa o poncho con capucha ajustable con cordón, broches de presión en plástico para evitar la oxidación, ventilación en axilas y espalda. Ideal para trabajos en intemperie o con presencia de agua, medida de 50" x 80"

Medida: 50" x 80"

Talla: Unitalia

NMX-S-042

Empaque: 25 piezas por caja

NMX-A-084

I-4249
DermaWear
Impermeable gabardina larga
Características: Material pvc y poliéster.

Aplicaciones: Diseño tipo abrigo largo con capucha incluida, ajustable con cordón, broches para cierre en plástico, excelente impermeabilidad, cuenta con ventilación en axilas y espalda.

Tallas: M, G, EG, 2EG

 NMX-S-042 Empaque: 25 piezas por caja
 NMX-A-084

I-6002
Juego de impermeable
Características: Material pvc y poliéster.

Aplicaciones: Conjunto de chaqueta con pantalón el cual cuenta con tirantes, botones plásticos, excelente ventilación en espalda y axilas lo que lo hace más fresco. Buena opción para trabajos al aire libre o trabajos con presencia de líquidos.

Tallas: M, G, EG, 2EG

 NMX-S-042 Empaque: 20 piezas por caja
 NMX-A-084

▲ I-6022

DermaWear

Juego de impermeable

Características: Material poliuretano y nylon.

Aplicaciones: Innovador diseño de chaqueta y pantalón, su material lo hace muy ligero, sin perder sus propiedades de impermeabilidad. El pantalón cuenta con elástico a la cintura y bolsos falsos a los lados, la chaqueta tiene capucha oculta y puños elásticos interiores, dos bolsos al frente, botones plásticos y ventilación en axilas y espalda.

Tallas: M, G, EG, 2EG

NMX-S-042 Empaque: 20 piezas por caja
NMX-A-064



▲ 75-219

Mandil de polietileno

Características: Polietileno de alta densidad.

Aplicaciones: Fabricado en polietileno, mide 28" x 46" pulgadas (66 cm x 116 cms), es flexible y desechable, cuenta con aprobación por la FDA para el manejo de alimentos. Ideal para trabajos en supermercados, panaderías o donde haya presencia de líquidos.

Certificados



Empaque: 10 dispensadores c/ 100 pzas.

I-1850
Manga transparente

Características: Fabricada en vinil y elástico.

Aplicaciones: Manga transparente de vinil de 18" pulgadas de largo (45 cms) y 6 milésimas de espesor, cuenta con costuras termoselladas y elásticos en ambos extremos para evitar la filtración de líquidos. Material aceptado por la FDA para la manipulación de alimentos.



Presentación: 1 par
 Empaque: 20 pares

I-1860
DermaWear
Manga amarilla

Características: Material pvc y elástico.

Aplicaciones: Manga amarilla de pvc de 12 milésimas de espesor, 18" pulgadas de largo (45 cm), tiene costuras termoselladas y elásticos reforzados en ambos extremos. Ideal para trabajos donde haya posibilidades de salpicaduras de líquidos, ácidos o ciertos químicos. Material aceptado por la FDA para la manipulación de alimentos.



Presentación: 1 par
 Empaque: 20 pares



▲ I-96-012

Mandil de pvc con 12 milésimas de espesor

Características: Material pvc

Aplicaciones: Mandil fabricado en pvc transparente con grado alimenticio (aprobado por la FDA) 12 milésimas de espesor, medidas 35" x 50" pulgadas (88 cms x 127 cms), ojillos plásticos, cordón de nylon para amarrar al cuello.

Certificados
NMX-S-042



Talla: Unitalla

Empaque: 25 piezas por caja



▲ I-96-101

Mandil de pvc con 20 milésimas de espesor

Características: Material pvc.

Aplicaciones: Mandil de pvc blanco de 20 milésimas de espesor, con aprobación de la FDA para el manejo de alimentos, medidas 35" x 50" pulgadas (88 cms x 127 cms), ojillos plásticos, cordón de nylon para amarrar al cuello, excelente opción para proteger al usuario del riesgo por salpicaduras a ciertos ácidos, solventes, grasas, aceites y sales.

Certificados
NMX-S-042



Talla: Unitalla

Empaque: 25 piezas por caja



▲ I-96-103

Mandil de pvc con 20 milésimas de espesor, con refuerzo en abdomen

Características: Material pvc.

Aplicaciones: Mandil de pvc blanco de 20 milésimas de espesor y refuerzo en el abdomen, lo que prolonga el tiempo de vida, sellado con alta frecuencia, mide 35" x 50" pulgadas (88 cms x 127 cms), ojillos plásticos, cordón de nylon para amarrar al cuello, el uso adecuado de este mandil previene los riesgos por contacto con álcalis. Excelente opción para proteger al usuario del riesgo por salpicaduras.

Certificados
NMX-S-042



Talla: Unitalla

Empaque: 25 piezas por caja





▲ FF-020

Muñequera elástica de 2" pulgadas

Características: Material nylon y látex.

Aplicaciones: Muñequera elástica color negro, confeccionada en elástico de 2" pulgadas de ancho y 9" pulgadas de largo (5 cm x 22 cms), cierre de velcro, para mejor ajuste y mayor seguridad ergonómica lo cual reduce la fatiga y los riesgos de posibles lesiones al cargar algún objeto, su color negro permite disimular la suciedad.

Empaque: 50 piezas por caja

▲ FF-022

Muñequera elástica de 4" pulgadas

Características: Material nylon y látex.

Aplicaciones: Muñequera elástica fabricada en color negro para disimular la suciedad, cuenta con elástico de 4" pulgadas de ancho (10 cms) y dedal para mayor confort, cierre de velcro para mejor ajuste y mayor seguridad ergonómica lo cual reduce la fatiga y los riesgos de posibles lesiones al cargar algún objeto.

Empaque: 50 piezas por caja



▲ FF-023

Muñequera elástica de 3" pulgadas

Características: Material nylon y látex.

Aplicaciones: Muñequera elástica color negro, cuenta con elástico de 3" pulgadas de ancho (7.5 cms) y dedal para mayor confort, cierre de velcro para mejor ajuste y mayor seguridad ergonómica, lo cual reduce la fatiga y los riesgos de posibles lesiones al cargar algún objeto, su color permite disimular la suciedad por uso continuo.

Empaque: 50 piezas por caja



▲ RD-ZZ02

Cubre zapato

Características: Fabricado de polipropileno

Aplicaciones: Cubre zapato fabricado 100% de polipropileno color azul claro, tamaño único de 16" pulgadas (40.64 cms), cuenta con resina antideslizante en la planta del pie para mejorar la tracción, tiene elástico para mejorar la apertura, además de brindar comodidad al colocarse y no se salga de su posición original



Talla: Unitalla

Empaque: 3 dispensadores c/100 pzas. c/u

▲ FE-4816-3

Faja elástica

Características: Fabricada de nylon y látex.

Aplicaciones: Soporte sacro-lumbar elástica de 8" (20.32 cm) de ancho, 4 varillas flexibles en el área lumbar, dos bandas elásticas de 4" (10.16 cm) de ancho, refuerzo de 4" y tercer cinturón. Cuenta con triple ajuste para mayor ajuste y soporte. Cosido con bias de 1" (2.54 cm) en la parte superior e inferior del área lumbar con sistema zig-zag, tirantes elásticos de 1" de ancho, cinturón de polipropileno de 2" (5.08 cm) de ancho, como sistema de sujeción y velcro.



Tallas: CH, M, G, EG, 2EG
Empaque: 35 piezas por caja



▲ RD-CB

Cubre boca

Características: Material polipropileno.

Aplicaciones: Cubre boca desechable plisado, doble capa de polipropileno color blanco, tres pliegues horizontales, dos cintas para amarre trasero, puente nasal de plástico, es cómodo y muy resistente. Reduce la contaminación al respirar algunos microorganismos en el ambiente y polvos. Con aprobación de la FDA para la manipulación de alimentos.

Certificados
 NMX-S-042



Talla: Unitalla

Empaque: 10 dispensadores c/150 pzas. c/u

▲ RD-CB08E

Cubre bocas 2 pliegues

Características: Material polipropileno.

Aplicaciones: Cubre boca desechable plisado, doble capa de polipropileno color blanco, dos pliegues horizontales, elástico de lycra para sujetar, puente nasal de plástico, cómodo y resistente. Reduce la contaminación al respirar, cuenta con aprobación de la FDA para la manipulación de alimentos.

Certificados
 NMX-S-042



Talla: Unitalla

Empaque: 10 dispensadores c/150 pzas. c/u



▲ RD-CO

Cofia redonda

Características: Material polipropileno.

Aplicaciones: Cofia redonda desechable tipo hongo, medida 21" (53 cms), ligera y respirable, su material permite la ventilación, elástico para sujeción resistente y suave. Su diseño la hace resistente al desgarro o a la rotura. Material aceptado por la FDA para la manipulación de alimentos.



Certificados
NMX-S-042

Empaque: 10 dispensadores c/100 pzas. c/u



RD-CO04-Verde



RD-CO08-Blanco

▲ RD-CV

Cofia veneciana

Características: Material polipropileno.

Aplicaciones: Cofia desechable tipo veneciana, de 21" pulgadas (53 cms), su material permite la ventilación además de ser ligera y respirable, cuenta con elástico para sujetar resistente y suave. Diseño especial para el acomodo de cabello largo o abundante, además de ser resistente al desgarro o la rotura. Aprobación por la FDA para la manipulación de alimentos.



Certificados
NMX-S-042

Empaque: 10 dispensadores c/100 pzas. c/u



RD-CV08-Blanco



RD-CP01-Rojo



RD-CP02-Azul



RD-CP08-Blanco

▲ RD-CP

Cofa plisada

Características: Material polipropileno.

Aplicaciones: Cofa desechable plisada tipo acordeón, medida 21" (53 cms), suave, ligera y respirable, su diseño la hace muy resistente al desgarro o la rotura. Material aceptado por la FDA para la manipulación de alimentos. Su forma tipo acordeón es más práctico para su almacenamiento.



Certificados
 NMX-S-042

Empaque: 10 dispensadores c/100 pzas. c/u

▲ LK-MT-430 ZZ

Overol con cubre zapatos

Características: Material polietileno y polipropileno.

Aplicaciones: Fabricado con tela microporosa, cuenta con cubre zapatos incluido, además de elástico en los puños, tobillos y capucha, esto mejora el ajuste de la prenda, zipper frontal. Ideal para trabajos generales y en donde se requiera protección total. Este overol es cómodo y permeable, además de proteger contra grasas, polvos, aerosoles y líquidos, resistente a muchas partículas químicas.

Tallas: M, G, EG, 2EG

Empaque: 25 piezas por caja



▲ LK-MT 433

Overol desechable

Características: Material polietileno y polipropileno.

Aplicaciones: Diseño en tela amarilla microporosa, con elástico en los puños, tobillos y capucha, esto mejora el ajuste de la prenda, su zipper al frente lo hace más práctico al colocarse. Ideal para usos generales, su mezcla de materiales permite que sea un overol cómodo y permeable, además de proteger contra grasas, polvos, aerosoles y líquidos, resistente a muchas partículas químicas, su novedoso color permite ser visible a distancia.

Certificado



Tallas: M, G, EG, 2EG

Empaque: 25 piezas por caja



▲ LK-MT 428

Overol desechable

Características: Material polietileno y polipropileno.

Aplicaciones: Fabricado en tela microporosa color blanco, con elástico en los puños, tobillos y capucha, para mejorar su ajuste, cuenta con zipper al frente. Protección en usos generales, por los materiales del que está hecho, permite que sea un overol cómodo y permeable, además de proteger contra grasas, polvos, aerosoles y líquidos, resistente a muchas partículas químicas.

Certificado



Tallas: M, G, EG, 2EG, 3EG

Empaque: 25 piezas por caja



▲ LK-MTL 114

Overol desechable

Características: Material polipropileno.

Aplicaciones: Fabricado en tela SMS 100% polipropileno, con zipper al frente, elástico en puños, tobillos y capucha, cómodo y fresco. Ideal como protección ligera en áreas no tóxicas o peligrosas, se puede usar en ambientes donde requiere protección contra suciedad y partículas volátiles. La tela repele líquidos pero no es 100% impermeable.

Tallas: M, G, EG, 2EG

Empaque: 25 piezas por caja

▲ LK-MT 101

Bata desechable

Características: Material polietileno y polipropileno.

Aplicaciones: Bata desechable fabricada de tela microporosa, protege contra grasas, polvos, aerosoles y líquidos. Diseñada con manga larga, 2 bolsos frontales y cuello. Ideal para trabajos en laboratorios o donde se requiera proteger la ropa de usuario.

Tallas: M, G, EG

Empaque: 30 piezas por caja





▲ LK-MT 601

Mandil desechable

Características: Material polietileno y polipropileno.

Aplicaciones: Mandil desechable fabricado con tela microporosa, que brinda protección contra grasas, polvos, líquidos y aerosoles. Excelente confort y durabilidad dentro de las prendas desechables; mide 28" x 36" pulgadas (71 cms x 91 cms).

Talla: Unitalla

Empaque: 100 piezas por caja

▲ LK-MT 850

Manga desechable

Características: Material polietileno y polipropileno.

Aplicaciones: Excelente opción de prendas desechables, ya que ofrece confort y protección contra grasas, polvos, aerosoles y líquidos, cuenta con elástico en ambos lados para sujetarse, medidas de 18" pulgadas (45 cms) de largo.

Talla: Unitalla

Empaque: 200 piezas por caja





ME-1000

Mandil sin bolsa

Características: Mezclilla 100% algodón.

Aplicaciones: Mandil fabricado de mezclilla de 12 onzas, en algodón medidas de 60 x 90 cms; amarré en cuello y cintura en listones de nylon, lo cual ofrece protección, comodidad y versatilidad. Ideal para trabajos donde haya riesgo de salpicaduras de partículas calientes o cortantes.

Empaque: 1 pieza

ME-1010

Mandil con bolsa

Características: Mezclilla 100 % algodón.

Aplicaciones: Mandil de mezclilla de 12 onzas de algodón; mide 60 x 90 cms, listones de nylon para ajuste en cintura y cuello, cuenta con bolsa frontal. Este mandil ofrece protección, comodidad y versatilidad. Ideal para trabajos donde haya riesgo de salpicaduras de partículas calientes o cortantes.

Empaque: 1 pieza



▲ ME-9710

Capucha con cierre

Características: Algodón 100%.

Aplicaciones: Capucha de mezclilla de 12 onzas, con cierre frontal. Su diseño y materiales ofrece excelente comodidad y protección en trabajos de soldadura donde hay chispas o proyección de partículas cortantes, ofreciendo mayor seguridad a usuario.

Empaque: 1 pieza



▲ ME-9720

Capucha con cordón

Características: Algodón 100%.

Aplicaciones: Diseño en mezclilla de 12 onzas, con cordón al frente para ajuste o cierre. Ofrece excelente comodidad y protección en trabajos de soldadura donde hay chispas o proyección de partículas cortantes, ofreciendo mayor seguridad a usuario.

Empaque: 1 pieza



▲ ME-9730

Capucha con forro

Características: Algodón 100%.

Aplicaciones: Fabricada en mezclilla de 12 onzas, con forro interno para aumentar la protección del usuario, excelente comodidad y protección en trabajos de soldadura donde hay chispas o proyección de partículas cortantes.

Empaque: 1 pieza



▲ **BI**

Bota industrial

Características: Material pvc.

Aplicaciones: Fabricadas de pvc, forro interno de algodón poliéster para hacerlas frescas y cómodas, diseño ortopédico. Flexibles y muy duraderas. Suela roja antideslizante que mejora la tracción.

Certificado



Tallas: 25, 26, 27, 28, 29, 30
Empaque: 10 pares por caja



▲ **BS**

Bota sanitaria

Características: Material pvc.

Aplicaciones: Fabricadas de pvc negro de alta resistencia. Flexibles y cómodas, forro interno de algodón poliéster que ofrece frescura y confort. Suela antideslizante, cuenta con aprobación por la FDA para el manejo de alimentos.

Certificado



Tallas: 25, 26, 27, 28, 29, 30
Empaque: 10 pares por caja

▲ **BJ**

Bota jardinera

Características: Material pvc.

Aplicaciones: Diseñadas con pvc de alta resistencia, por su forro interno de algodón poliéster son flexibles y cómodas. Suela antideslizante que mejora la tracción.

Certificado



Tallas: 25, 26, 27, 28, 29, 30
Empaque: 10 pares por caja



FF-024

Rodillera

Características: Material termoplástico y nylon.

Aplicaciones Rodillera diseñada en material cóncavo que protege de fricciones, pinchaduras y cualquier otra actividad que comprometa la seguridad de las rodillas del empleado. Cuenta con tiras elásticas color negro ajustables de 1 1/2". Medidas ancho 17.5 cm y largo 24 cm.



Talla: Unitalla
Empaque: 1 par

BN-##-PC



Bota de seguridad

Características: 100% for de piel.

Aplicaciones: Zapato de seguridad tipo borceguí de for de piel con acabado liso, diseñado con tobillo y plantilla acolchonada para mayor confort, costura reforzada, forro interno textil, suela sintética antiderrapante con relieves, para resistir aceites y grasas, cuenta con casco de acero para dar protección máxima al usuario.



Certificados
NOM-113-STPS-2009

Tallas: 22 al 31
Empaque: 1 par por caja

BC-##-PC-PLUS

Bota de seguridad

Características: 100% de for de piel, casco de poliamida.

Aplicaciones: Diseño tipo borceguí, novedosa combinación de colores café y detalles en negro, cuenta con bullón en tobillo y en la plantilla para mayor confort, casco de seguridad de poliamida, sus costuras son reforzadas, sus forros están hechos a base en poliéster y nylon, su suela es sintética antiderrapante con excelente resistencia en procesos con presencia de aceites y grasas, resistencia a la abrasión y desgaste.

Certificados
NOM-113-STPS-2009
Tallas: 23, 24, 25, 26, 27, 28, 29, 30 sin medios números



Protección respiratoria



▲ HY-4100

Respirador media cara con 1 cartucho contra vapores orgánicos

Características: Material pvc.

Aplicaciones: Este respirador permite excelente campo de visión, así como el uso de otro equipo de seguridad como lentes etc., cuenta con cinta de sujeción, capa nasal interior, es hipoalergénico, con sello facial para ofrecer mejor ajuste a la cara, cuenta con un cartucho para vapores orgánicos. Ideal para utilizar en procesos con uso de solventes, pinturas o en refinerías.

Empaque: 1 pieza

▲ HY-4200

Respirador media cara con 2 cartuchos contra vapores orgánicos

Características: Material pvc.

Aplicaciones: Tiene buen campo de visión, permite el uso de equipo de seguridad adicional como lentes o casco, cuenta con cinta de sujeción, capa nasal interior, es hipoalergénico, con sello facial para ofrecer mejor ajuste a la cara, cuenta con dos cartuchos para vapores orgánicos. Se puede utilizar en procesos con uso de solventes, pinturas o refinarias, farmacéuticas, procesos con emisión de gases y materiales químicos.

Empaque: 1 pieza



▲ HY-3100

Respirador media cara con 1 cartucho contra polvos

Características: Material pvc.

Aplicaciones: Ofrece buen campo de visión, además de permitir, el uso de equipo de seguridad adicional como lentes etc. Tiene cinta de sujeción, capa nasal interior, además de ser hipoalergénico, con sello facial para ofrecer óptimo ajuste a la cara del usuario, incluye 1 cartucho contra polvos. Este respirador se puede utilizar en trabajos de lijadura, molienda o trituración de objetos sin presencia de aceites.

Empaque: 1 pieza





▲ HY-201

Cartucho contra polvos

Características: Polipropileno y algodón.

Aplicaciones: Cartucho contra polvos de reemplazo para respiradores HY-4200, HY-4100 y HY-3100.

Presentación: 1 pieza
Empaque: 12 piezas por caja

▲ HY-202

Cartucho contra vapores orgánicos

Características: Polipropileno y algodón.

Aplicaciones: Cartucho contra vapores orgánicos para respiradores HY-4200, HY-4100 y HY-3100.

Presentación: 1 pieza
Empaque: 6 piezas por caja



HY-TCH/ Tapa chica



HY-TG/ Tapa grande

▲ HY-TG / HY-TCH

Tapas para cartuchos

Características: Polipropileno.

Aplicaciones: Tapas para cartuchos, disponibles en chica y grande.

Presentación: 1 pieza

▲ HY-6001

Cartucho para vapores orgánicos

Características: Material copolímeros de policarbonato, resinas ABS y carbón activado.

Aplicaciones: Cartucho para respirador de media cara, entrada tipo bayoneta, protección contra vapores orgánicos, utilizable en procesos de pintura, refinerías, limpieza y uso de solventes.

Presentación: 1 par



▲ HY-6002

Cartucho contra gases ácidos

Características: Material copolímeros de policarbonato, resinas ABS y carbón activado.

Aplicaciones: Cartucho para respirador de media cara, entrada tipo bayoneta, protección contra gases ácidos, ideal para usar en industria de procesamiento de petróleo y gas natural, procesos industriales que se combinan el vapor de agua en el aire, así como industria química.

Presentación: 1 par



▲ HY-6200

Respirador media cara

Características: Material pvc.

Aplicaciones: Respirador con protección en media cara, no entorpece el campo de visión del usuario, es hipoalergénico, cuenta con además de sujeción el cual no se deforma con el uso o las altas temperaturas, capa nasal interior, requiere mínimo mantenimiento, está texturizado para ofrecer mejor sello facial.

Presentación: 1 pieza



FerreLab®
INDUSTRIAL
SOLUTIONS

▲ RD-111

Mascarilla contra polvo

Características: Material polipropileno.

Aplicaciones: Mascarilla desechable, muy ligera y cómoda, ideal para trabajos que se requiere asepsia, no guarda olores, buen ajuste al contorno de la cara. Ofrece confiable protección contra polvos no tóxicos en concentraciones no mayores a 15 mg/cúb

Empaque: 20 dispensadores c/50 pzas. c/u



▲ HY-8812

Mascarilla con válvula de exhalación

Características: Material polipropileno.

Aplicaciones: Respirador desechable N95, con válvula de exhalación la cual permite reducir el calor y ofrece mayor comodidad, cuenta con suaves capas de materiales filtrantes, puente nasal de aluminio y acolchamiento, sus 2 bandas elásticas son hipoalergénicas, perfecto sellado. Ideal para procesos de mantenimiento industrial, limpieza en general con presencia de calor o humedad, protección contra partículas y aerosoles libres de aceites.

NIOSH

Empaque: 12 dispensadores c/10 pzas. c/u



▲ HY-8710

Mascarilla

Características: Material polipropileno.

Aplicaciones: Respirador desechable N95 libre de mantenimiento, diseñado con suaves capas de materiales filtrantes, cuenta con acojinamiento y puente nasal moldeable de aluminio para mejor sellado, bandas elásticas hipoalergénicas. Excelente opción para trabajos de limpieza en general, con presencia de polvos y neblinas.



Empaque: 12 dispensadores c/20 pzas. c/u



▲ HY-8816

Mascarilla con válvula y carbón activado

Características: Material polipropileno.

Aplicaciones: Respirador desechable N95 con capas de carbón activado, con válvula de exhalación la cual permite reducir el calor, cuenta con suaves capas de materiales filtrantes, puente nasal de aluminio y acojinamiento, bandas elásticas hipoalergénicas, perfecto sellado. Ideal para procesos de mantenimiento industrial, ofrece protección contra polvos y neblinas con o sin presencia de aceite.



Empaque: 12 dispensadores c/10 pzas. c/u



Seguridad vial



SE-CH-E

Chaleco elite clase II

Características: Material poliéster.

Aplicaciones: Unitalia, elaborado 100% de poliéster de color fluorescente, cuenta con velcro al frente para cerrar; 1 banda reflejante horizontal, 2 verticales al frente y 2 bandas cruzadas en la espalda alta. Ideal para utilizar en procesos donde se requiera ser visible a distancia.

Certificado



Talla: Unitalia

Empaque: 100 piezas por caja

SE-CH-E-06 / Naranja
con reflejante



SE-CH-E-03 / Amarillo limón
con reflejante



SE-CH-XP

Chaleco extra plus clase II

Características: Material poliéster.

Aplicaciones: Unitalla, fabricado en poliéster 100% de color fuorescente, cuenta con zipper para cerrar al frente, 2 bandas refejantes horizontales, 1 banda vertical al frente y 2 bandas cruzadas en la espalda alta.

Certificado



Talla: Unitalla

Empaque: 100 piezas por caja



SE-CH-XP-03 /
Amarillo limón con refejante



SE-CH-XP-06 /
Naranja con refejante

SE-CH-U

Chaleco ultra clase II

Características: Material poliéster.

Aplicaciones: Unitalla, elaborado 100% de poliéster de color fuorescente, cuenta con velcro al frente para cerrar, 2 bandas refejantes horizontales al frente y 2 bandas cruzadas en la espalda alta. Ideal para utilizar en procesos donde se requiera ser visible a distancia.

Certificado



Talla: Unitalla

Empaque: 100 piezas por caja



SE-CH-U-03 /
Amarillo limón
con refejante



SE-CH-U-06

SE-CH-U-02

SE-CH-U-03

SE-CH

Chaleco de malla

Características: Material poliéster.

Aplicaciones: Unitalla fabricado en poliéster de color fuoescnte, con elásticos laterales para mejorar el ajuste al cuerpo del usuario, se cierra al frente con velcro, cuenta con bies de polipropileno de 2.5 cms de ancho para mayor resistencia a las lavadas, diseñado con 2 refejantes verticales al frente y dos cruzados en la espalda. Ideal para utilizar en áreas de mucho fujo de visitas que requieran ser visibles a distancia o distinguirlos de los empleados .



Certificado



Talla: Unitalla

Empaque: 100 piezas por caja



SE-CH-06R / Naranja con refejante

SE-CH-PP

Chaleco premium plus (rescatista)

Características: Material poliéster.

Aplicaciones: Chaleco tipo rescatista, unitalla, con zipper frontal para cierre, cuenta con portafafete, 2 bolsas frontales, argolla para colgar llaves, bolsa porta celular o radio, diseñado con 2 bandas horizontales y 2 verticales al frente, así como 2 bandas refejantes de alta visibilidad cruzadas en la espalda alta.

SE-CH-PP03 / Amarillo limón con refejante



Certificado



Talla: Unitalla

Empaque: 100 piezas por caja



SE-CH-PP06 / Naranja con refejante



FerreLab[®]
INDUSTRIAL
S.M.A. S.R.L.

CHALECOS

SE-RG

Chaleco tipo gabardina

Características: Material poliéster.

Aplicaciones: Chaleco tipo gabardina, con dos bolsas frontales muy amplias con zipper, porta celular y porta radio, área destinada para guardar plumas, amplia bolsa en la espalda baja, cintas de nylon para ajuste lateral con broches, 2 bandas reflejantes al frente y dos cruzadas en la espalda.

Certificado



Talla: Unitala

Empaque: 40 piezas por caja

SE-RG-01R /
Rojo con reflejante

SE-RG-02R /
Azul marino con reflejante

SE-RG-05R /
Caqui con reflejante

SE-RG-06R /
Naranja con reflejante

SE-RG-07R /
Azul rey con reflejante



SE-RG-07R /
Azul rey con reflejante





SE-CH-LE03

Chaleco de seguridad con leds

Características: Fabricado de poliéster 100%.

Aplicaciones: Cuenta con cintas reflejantes de alta visibilidad de 2" de espesor de pvc, cuatro luces led al frente y cuatro en la espalda. Funciona con dos pilas "AA", con adaptador en la parte inferior derecha. Cuenta con zipper de plástico y elástico en los costados para mejor ajuste. Fabricado con 3 patrones de iluminación.

Unitalla

Empaque: 100 piezas por caja

SE-BA

Barbiquejo

Características: Material poliéster.

Aplicaciones: Banda elástica, la cual permite ajustarse el casco, ofrece estabilidad en la cabeza del usuario. Ideal para utilizarse en procesos donde haya mucho viento o movimientos bruscos con posibilidad de que salga proyectado el casco y se pierda la seguridad del empleado.

Certificado



Empaque: 100 piezas por caja



SE-CA

Casco de seguridad

Características: Material polietileno.

SE-CA04/ Verde

Aplicaciones: Casco de seguridad clase G (general), cuenta con suspensión resistente la cual se ajusta al diámetro de la cabeza tiene 6 puntos de soporte, con suave banda de sudoración para mejorar el confort del usuario, diseño estructural y ergonómico lo cual lo hace cómodo y muy resistente. Fabricado con 6 puntos de ventilación indirecta, con ranuras universales para ensamble de orejeras, caretas de soldar o protectores faciales. Certificado bajo la CE y con la norma mexicana NOM-115-STPS-2009.

Certificado



NOM-115-STPS-2009



Empaque: 80 piezas por caja

SE-CA01/ Rojo



SE-CA02/ Azul



SE-CA03/ Amarillo



SE-CA06 / Naranja



SE-CA08 / Blanco



SE-CA09 / Gris



SE-CS

Suspensión para casco

Presentación: 1 pieza





SE-CN03

Cubre nuca

Características: Material poliéster verde.

Aplicaciones: Diseñado con tela de color fluorescente y 1 banda reflejante en la parte inferior, para mejorar la visibilidad del empleado a distancia. Tiene una banda elástica para colocarse en el contorno del casco. Este producto ofrece visibilidad a distancia y protección de los rayos solares.

Empaque: 1 pieza

SE-CN06

Cubre nuca

Características: Material poliéster naranja.

Aplicaciones: Diseñado con tela de color fluorescente y 1 banda reflejante en la parte inferior, para mejorar la visibilidad del empleado a distancia. Tiene una banda elástica para colocarse en el contorno del casco. Este producto ofrece visibilidad a distancia y protección de los rayos solares.

Empaque: 1 pieza





SE-PD / Poste de vialidad con base

SE-PD

Poste de vialidad con base

Características: Material pvc.

Aplicaciones: Poste color naranja con reflejante, fabricado de pvc lo que lo hace muy resistente a la intemperie. Con medida de 1.20 m de alto por 10 cm de diámetro, con base hexagonal de caucho para mayor estabilidad.

Empaque: 1 pieza



SE-PD-PS / Poste de vialidad sin base

SE-PD-PS

Poste de vialidad sin base

Características: Material pvc.

Aplicaciones: Poste color naranja con reflejante, fabricado de pvc lo que lo hace muy resistente a la intemperie. Con medida de 1.20 m de alto por 10 cm de diámetro.

Empaque: 1 pieza



SE-WV10

Chaleco salvavidas

Características: Material vinil.

Aplicaciones: Diseñado tipo V flotante ligero de 850g formado de 3 piezas de espuma recubierta color naranja brillante internacional, revestimiento de vinil flexible el cual resiste cáusticos, ácidos y rayos UV, así como hidrocarburos. Cuenta con cintas laterales para ajuste perfecto al cuerpo, se adapta a la mayoría de los adultos de hasta 140 cm de contorno de pecho.

Empaque: 100 piezas por caja

SE-BA06R

Banderola

Características: Material poliéster, polipropileno y pvc.

Aplicaciones: La banderola está fabricada en malla de poliéster de color naranja fuorescente, bies de polipropileno para mejorar la resistencia, bastón de pvc lo que lo hace muy durable. Cinta refejante transversal que ofrece mayor visibilidad a distancia.

Certificado



Empaque: 100 piezas por caja



SE-BS

Bastón de seguridad

Características: Material polipropileno.

Aplicaciones: Fabricado en polipropileno de alta densidad, funciona con 2 baterías tipo D (no incluidas), este bastón es visible hasta 1 km de distancia, cuenta con 2 modalidades de operación luz constante o parpadeante.

Empaque: 1 pieza

SE-LD

Lámpara de destello

Características: Material polipropileno y poliestireno.

Aplicaciones: Resistente a la intemperie, opera con 2 baterías de 6 volts con resorte (no incluidas). Cuenta con pantalla ámbar de policarbonato giratoria de 360°, tiene dos modalidades de operación: luz intermitente o fija. Se puede instalar sobre el trafamambo o en cualquier otro lugar que se requiera luz.

Empaque: 10 piezas



SE-VR

Vialeta

Características: Plástico de alta resistencia.

Aplicaciones: La vialeta cuenta con reflejantes grado prismático que proyecta la luz a distancia. Diseñados para ser colocados sobre superficies de rodamiento, delimitan caminos, tales como estacionamientos, sótanos, etc. Estas vialetas pueden ser vistas de día o de noche y por su material de alta resistencia tienen muy buena durabilidad y resistencia tanto a intemperie como al peso de los autos.

Empaque: 100 piezas por caja

VIALETA

SE-TT / SE-TT-R2

Trafambo

Características: Material polietileno.

Aplicaciones: Fabricado en una sola pieza, dos presentaciones con o sin reflejantes para ampliar la visibilidad a distancia, gran resistencia a los cambios de temperatura y al rudo manejo diario del trabajo. Fácil manejo debido al asa que forma parte de la pieza, diseñada para la colocación de lámparas viales, ideal para carreteras o pasos viales.

Empaque: 1 pieza

SE-TT / Sin reflejante

SE-TT-R2 / Con reflejante



▲ **SE-TV-R**

Triángulo vial

Características: Material acrílico.

Aplicaciones: Indicador reflejante en forma triangular de pre señalización, fabricado en acrílico resistente, refleja tanto de día como de noche. Mide 43 cm de cada lado, cuenta con base de ferro pintada y goma en cada punta para asegurar la estabilidad del triángulo, es ligero y plegable para ser almacenado y no ocupe mucho espacio.



Empaque: 25 piezas

▲ **SE-CO**

Cono de seguridad

Características: Material pvc.

Aplicaciones: Estructura piramidal diseñada para mayor resistencia al viento y a los golpes. Cuenta con tratamiento contra rayos ultravioleta para mayor durabilidad, presentación en 3 tamaños, además de contar con opción de cinta reflejante o sin ella.

Empaque: 1 pieza



SE-TO

Torreta de seguridad

Características: Material polipropileno y poliestireno.

Aplicaciones: Fabricado con material resistente a las diferentes condiciones del clima, luz estroboscópica que cuenta con imán para asegurar la fijación a cualquier superficie metálica, su alcance visual es de 2.5 kilómetros. Cuenta con luz de advertencia o preventiva, se alimenta con la energía del automóvil ya que cuenta con conexión al encendedor. Cuenta con 23 watts, 12VDC.



Empaque: 20 piezas por caja

SE-MALLA / Nacional

1.22 metros de altura y 30.5 metros de largo



SE-MALLA

Malla

Características: Material polietileno de alta densidad.

Aplicaciones: Malla delimitadora de polietileno de alta densidad, en color naranja internacional, es visible a distancia, delimita el acceso a zonas de riesgo, construcción, control de tránsito vehicular o peatonal. Su material ofrece gran resistencia contra los rayos UV, disponible en dos presentaciones solo con diferencia de medidas.

Empaque: 1 pieza

SE-MALLA / Importada

1 metro de altura y 45 metros de largo



SE-CADENA / SE-CADENA-R

Cadena plástica

Características: Material polietileno de alta densidad.

Aplicaciones: Fabricada con materiales de alta resistencia, lo que permite ser utilizada en la intemperie, soportando los rayos solares, así como los cambios térmicos. Es lavable 100% lo que incrementa su tiempo de vida útil. Esta cadena se puede utilizar como guía, como protección de zonas peatonales o para delimitar ciertas áreas.

Empaque: 4 piezas por caja

SE-CADENA / Amarilla



SE-CADENA-R / Roja

SE-REF-BR

Cinta refejante

Características: Material pvc.

Aplicaciones: Esta cinta refejante cuenta con excelente visibilidad tanto de día como de noche, resistente a la corrosión en superficies de metal, no conduce la electricidad, adhesivo de alta tecnología, con protección contra rayos UV para ser usada en la intemperie o en zonas internas de trabajo, cuenta con certificación DOT (Department of Transportation). 5 cm de ancho y 45 m de largo. Tira roja 27.94 cm de largo y tira blanca 17.78 cm de largo.

Certificado



Empaque: 10 piezas por caja

SE-DEL

Cintas delimitadoras

Características: Material polietileno.

Aplicaciones: Disponible en varias presentaciones, diseñadas para marcar zonas de peligro de manera temporal, así como áreas restringidas, de circulación o cualquier tipo de peligro físico que exista, como tránsito de maquinaria, trabajos en construcción, etc. Cuenta con pegamento para adherirse a diversas superficies. Alta durabilidad a la humedad, ciertos químicos y tráfico pesado.

Medidas: 5 cm de ancho x 33 m de largo

Empaque: 10 piezas por caja

SE-DEL-A/N / AMARILLA CON NEGRO



SE-DEL-RO / ROJO

SE-DEL-AM / AMARILLA

SE
Bandas

Características: Material polietileno.

Aplicaciones: Disponible en varias presentaciones y con diferentes textos, sirven para indicar acciones de riesgo dependiendo del proceso o como limitante de cada área. Están fabricadas en polietileno de alta densidad con pigmentos y aditivos para prolongar su tiempo de vida a la intemperie. Su elongación es de 400% antes de romperse.

Medidas: 7.5 cm de ancho x 305 m de largo

Empaque: 10 piezas por caja

SE-PE / PELIGRO

SE-PR / PRECAUCIÓN



SE-PP / PROHIBIDO EL PASO

SE-REF-B / SE-REF-N

Reflejante con adhesivo blanco y naranja

Características: PET con adhesivo.

Aplicaciones: Cinta plástica reflejante con adhesivo incluido, dos presentaciones, cuenta con propiedades retro reflectantes lo cual refleja la luz al ser iluminado directa o indirectamente, esta cualidad lo convierte en un producto excepcional muy útil para usarlo y aumentar la visibilidad al ser pegado en ciertos productos o áreas de peligro o riesgo.

Medidas: 1.24 m de ancho x 45 m de largo

Empaque: Rollo o metro cuadrado

SE-REF-N / Naranja



SE-REF-B / Blanco

SE-IN-P

Indicador de piso mojado

Características: Material polipropileno.

Aplicaciones: Fabricado en material rígido de color amarillo, lo cual lo hace visible a distancia, es lavable y esto incrementa la vida del señalamiento. Leyenda impresa por ambos lados, uno en español y al lado contrario en inglés, lo que evita confusiones al ser colocado. Este señalamiento es plegable lo que facilita su transportación, así como su almacenaje en pequeños espacios ya que no es voluminoso. La colocación en lugares correctos de este señalamiento puede evitar accidentes.

Medidas: 27 cm de ancho x 67 cm de alto

Empaque: 1 pieza





Guantes anticorte

DermaCare	MCR SAFETY	Ansell	MAPA PROFESSIONAL	WHITING+DAVIS
50-300	N/A	N/A	N/A	A513D
50-500	N/A	N/A	N/A	A515D
51-625	9672	11-630	576	N/A
51-660	N/A	N/A	563	N/A
51-670	96781	N/A	582	N/A

Guantes desechables

DermaCare	MCR SAFETY	Ansell	AMBIDERM
44-500	5015	34-725	Vinyl LP
56-500	5050	69-210	Confort liso
56-600	5045	69-318	Confort extra
67-500	6002	92-575	N/A
67-600	6001	92-675	Nitrilo soft
67-700	N/A	N/A	N/A
75-830	5040	35-830	Poliétileno

Guantes sin soporte

DermaCare	MCR SAFETY	Ansell	MAPA PROFESSIONAL
56-131	5250	N/A	128/124
56-132	5280	87-190	LF 180
56-133	5270	87-195	N/A
56-134	N/A	N/A	N/A
56-135	N/A	N/A	N/A
56-136	N/A	N/A	N/A
56-300	N/A	N/A	N/A
56-450	5110	N/A	L210
67-175	5319	37-155	492

Respiración

DermaCare	3M	MOLDEX	MSA
HY-3100	3200	N/A	N/A
HY-4200	N/A	N/A	ADVANTAGE 420
HY-6200	6200	7000	ADVANTAGE 200LS
HY-6001	6001	7100	815355
HY-6002	6002	7200	815356
HY-201	N/A	N/A	N/A
HY-202	2091	7300	818343
RD-111	N/A	N/A	N/A
HY-8710	8210	2200	816452
HY-8812	8511	2300	816438
HY-8816	N/A	2400	10064056

Ropa de seguridad

DermaCare	DUPONT
75-219	N/A
LK-MTL-114	PROSHIELD1
LK-MTL-114A	N/A
LK-MTL-114B	N/A
LK-MT-428	NEXT-GEN
LK-MT-433	N/A
LK-MT-101	IS-212
LK-MT-601	LB-808
LK-MT-850	IS-501
TX-GR-06R	N/A

Ropa de pvc

DermaCare	NCR	Ansell
I-4040	2000	N/A
I-4249	N/A	65-602
I-6002	2302	65-677
I-6022	NAVIGATOR	N/A
I-96-012	N/A	56-012
I-96-101	388R5	56-101
I-96-103	388RP5	56-103

Auditiva

DermaCare	HOWARD LEIGHT by Honeywell	MOLDEX	Aearo
HA-026	SMART FIT	6405 ROCKETS	ULTRA FIT
HA-026C	FUSION	6402 ROCKETS	1271
HA-110	L2F	N/A	N/A
HA-111	N/A	M2	1436



Lentes			
DermaCare	3M	MCB	uvex
AL-011 DERMA LIBERTY	XSPORT	N/A	GENESIS
AL-012 DERMA STEEL	VIRTUA	CHECKUTE	N/A
AL-014 LENTE CON LINTERNA	11476	N/A	N/A
AL-LL-014 LINTERNA DE LED	N/A	LED2	N/A
AL-015 DERMA CURV	11654	SV118AF	SEISMIC
AL-013 DERMA STEEL PLUS	N/A	N/A	A 800
AL-048 DERMA VISITANTE	N/A	9800	ULTRASPECT2000
AL-026 DERMA EXPO	NASSAU	SERATOS	ASTROSPECT3000
AL-090 DERMA ZATI	N/A	N/A	PRECISION
AL-184 DERMA TITAN	N/A	N/A	MILAN
AL-439 DERMA TYCOON	SERIE1700	N/A	IGNITE
AL-537 DERMA RADON	N/A	55110	N/A
AL-654 DERMA SKY	N/A	N/A	N/A
AL-747 DERMA FREE DOM	MALIBU	T3110B	COOLAPSE
AL-220 KRATOS	SAFETY IMPACT332	2220	N/A
AL-230F ORION	SAFETY SPLASH 334	2235R	CLASSIC



FerreLab[®]
INDUSTRIAL
LABORATORIA

Características

Fabricado en Acero Inoxidable.
Parrilla superior de hierro vaciado.
Incluye piedra volcánica.
Piloto de seguridad regulable.
Charola derrames porcelanizada.
Perillas cromadas.
Trabaja con gas L.P. baja presión.
10 quemadores tipo 'H' de 60 cms.
de 22,668 BTU/Hr.
Interiores en lámina porcelanizada.
Medidas: 1.010 x 0.670 x 0.240 mts.

Asador mayor

ASADOR

Código: 16-001-001



ASADOR

Datos técnicos

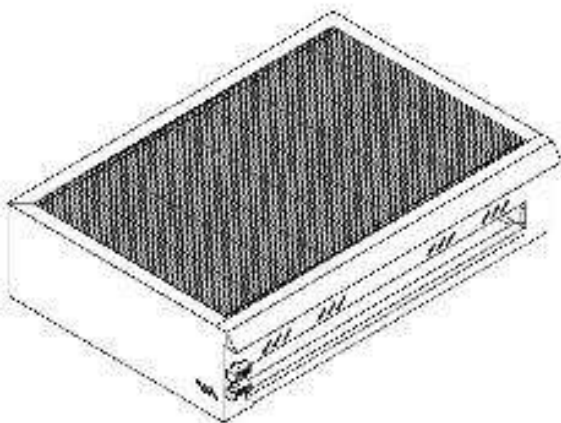

ALZADO FRONTAL

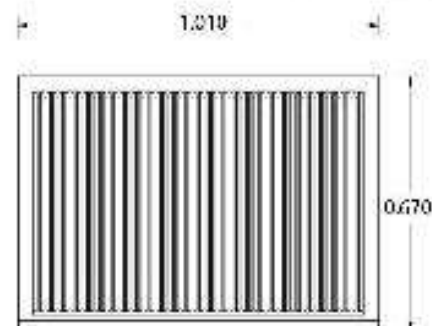

PLANTA

Características

Fabricado en Acero Inoxidable.
Parrilla superior de hierro vaciado.
Incluye piedra volcánica.
Piloto de seguridad regulable.
Charola derrames porcelanizada.
Perilla cromada.
Trabaja con gas L.P. baja presión.
5 quemadores tipo 'H' de 60 cms.
de 22,668 BTU/Hr.
Interiores en lámina porcelanizada.
Medidas: 0.550 x 0.670 x 0.240 mts.

Asador menor

ASADOR

Código: 16-001-003



Datos técnicos



ALZADO FRONTAL

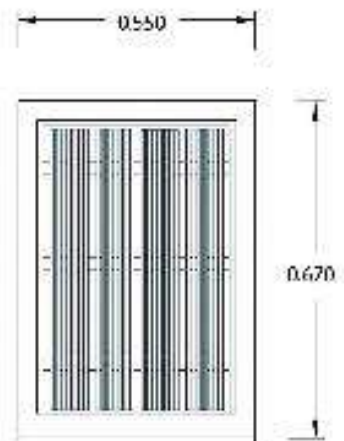

PLANTA



Características

- Fabricado en Acero Inoxidable.
- Canastilla de alambroón cromada.
- Tina embutida.
- Soporte para canastilla.
- Soporte y maneral recubiertos con plastisol.
- Regatones.
- Perilla cromada.
- Trabaja con gas L.P. baja presión.
- 1 quemador tipo U de 12,166 BTU/Hr.
- Medidas: 0.29 x 0.38 x 0.25 mts.
- Capacidad: 3 litros

Freidor petite sencillo.

FREIDOR



Código: 16-181-003

Datos técnicos

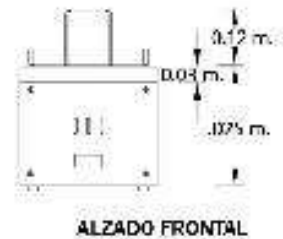
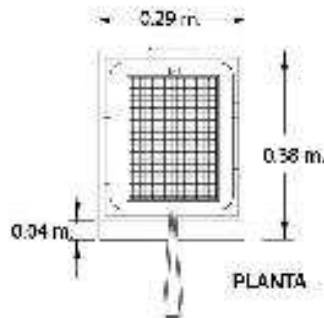
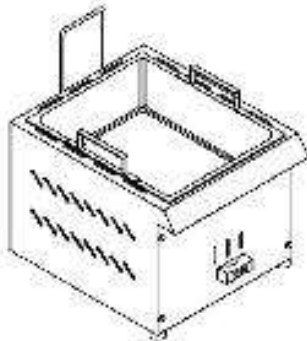
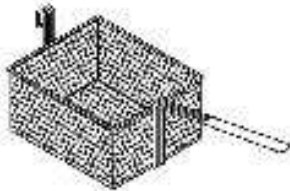



Características

- Fabricado en Acero Inoxidable.
- Canastillas de alambrión cromadas.
- Termostato control temperatura 100-300°C (212-571°F).
- Dren en el fondo de la tina con llave de paso 3/4 NPT.
- Soporte para canastillas.
- Trabaja con gas L.P. baja presión.
- Piloto de seguridad.
- 4 quemadores tipo flauta de 46,663 BTU/Hr.
- Capacidad: 8 litros.
- Medidas: 0.500 x 0.670 x 0.390 mts.

Freidor 2 canastillas

FREIDOR

Código: 16-181-001



Datos técnicos

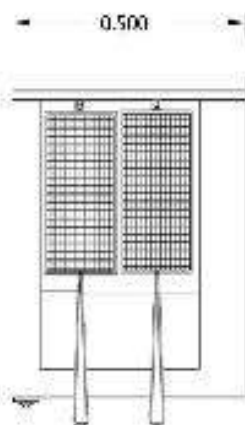
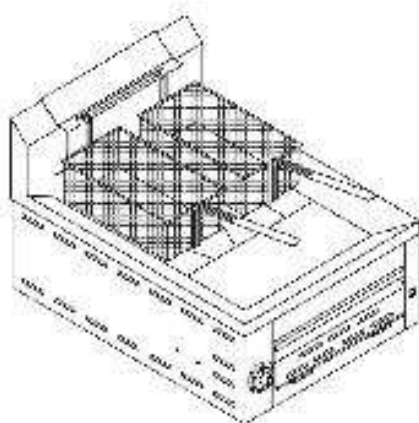

PLANTA

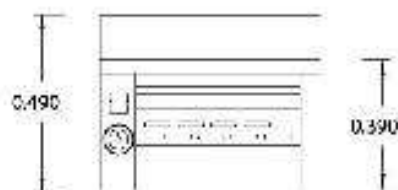

ALZADO FRONTAL



FerreLab[®]
INDUSTRIAL
S.A. S.L.

Características

Fabricado en Acero Inoxidable.
Canastillas de alambroón cromadas.
Tina embutida.
Soporte para canastillas.
Soporte y maneral recubiertos con plastisol.
Regatones.
Perillas cromadas.
Trabaja con gas L.P. baja presión.
2 quemadores tipo U de 12,166 BTU/Hr.
Medidas: 0.55 x 0.38 x 0.25 mts.
Capacidad: 3 litros por tina.

Freidor petite doble.

FREIDOR

Código: 16-181-002



FREIDOR

Datos técnicos

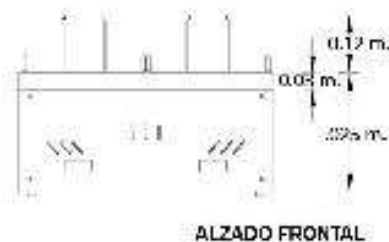
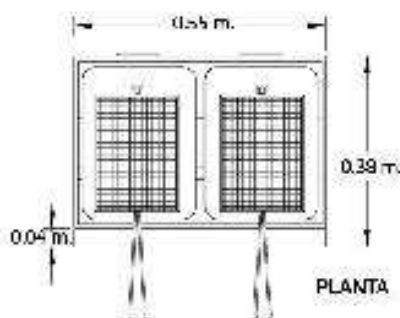
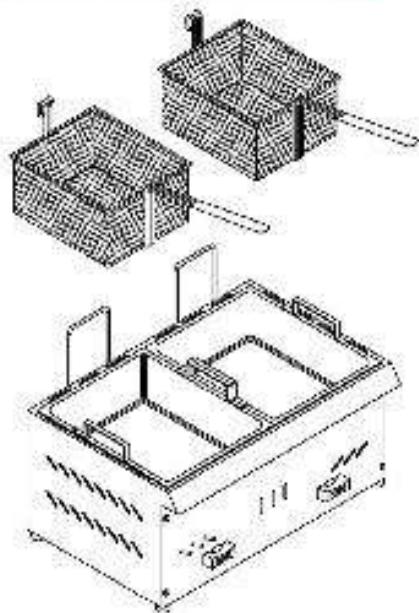



Características

Parrilla 2 quemadores lateral.

PARRILLA

Código:16-541-003

- Fabricado en acero inoxidable.
- Totalmente desarmable para su fácil mantenimiento.
- 2 Quemadores F.P.H.6 de hierro vaciado de 16,485 BTU/Hr.
- Interiores en lámina porcelanizada.
- Piloto de seguridad regulable.
- Charola derrames porcelanizada.
- Parrilla superior de hierro vaciado.
- Perillas cromadas.
- Medidas 0.345 x 0.67 x 0.24 mts.



Datos técnicos

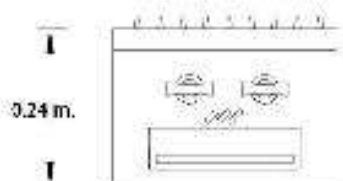
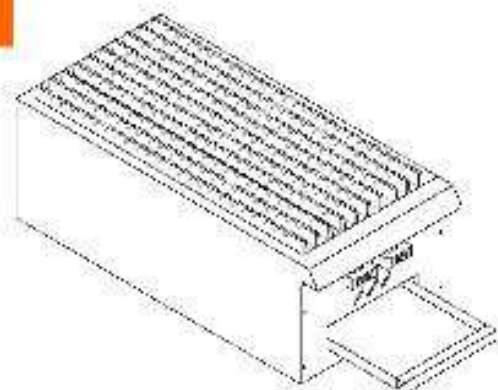

ALZADO FRONTAL

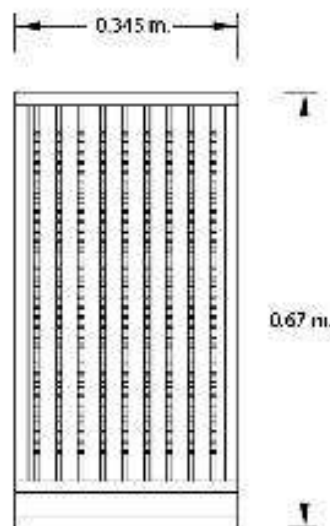

PLANTA

Características

Fabricado en acero inoxidable.
Totalmente desarmable para su fácil mantenimiento.
3 Quemadores F.P.H.6 de fierro vaciado de 16,485 BTU/Hr.
Interiores en lámina porcelanizada.
Piloto de seguridad regulable.
Charola derrames porcelanizada.
Parrillas superiores de fierro vaciado.
Perillas cromadas.
Medidas 1.01 x 0.345 x 0.24 mts.

Parrilla 3 quemadores.

PARRILLA

Código: 16-541-005



PARRILLA

Datos técnicos

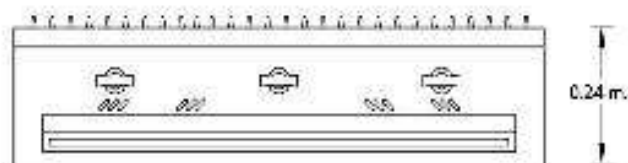
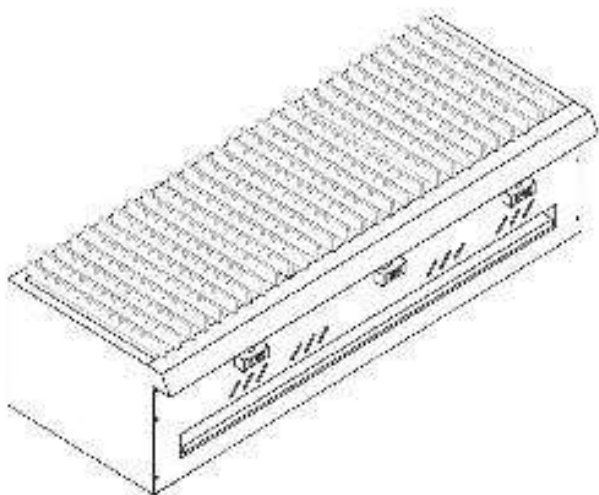

ALZADO FRONTAL

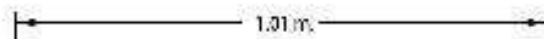

PLANTA

Características

Fabricado en acero inoxidable.
Totalmente desarmable para su fácil mantenimiento.
4 Quemadores F.P.H.6 de hierro vaciado de 16,485 BTU/Hr.
Interiores en lámina porcelanizada.
Piloto de seguridad regulable.
Charola derrames porcelanizada.
Parrillas superiores de hierro vaciado.
Perillas cromadas.
Medidas 0.67 x 0.67 x 0.24 mts.

Parrilla 4 quemadores.

PARRILLA

Código: 16-541-007



Datos técnicos

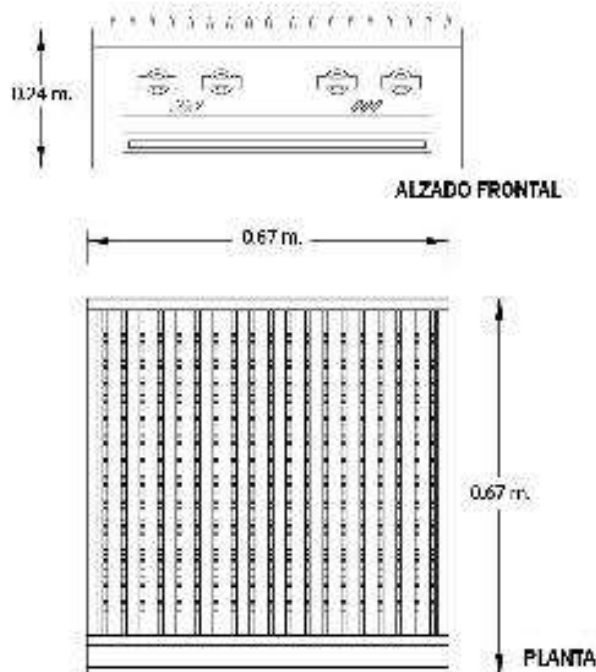
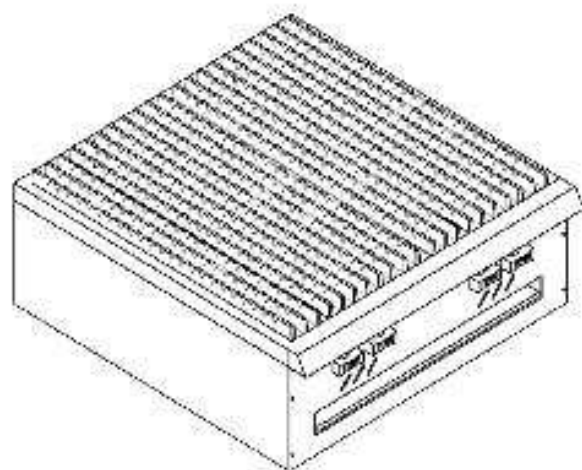

Características

Fabricado en acero inoxidable.
Totalmente desarmable para su fácil mantenimiento.
6 quemadores F.P.H.6 de hierro vaciado de 16,485 BTU/Hr.
Interiores en lámina porcelanizada.
Piloto de seguridad regulable.
Charola derrames porcelanizada.
Parrillas superiores de hierro vaciado.
Perillas cromadas.
Medidas 1.010 x 0.670 x 0.240 mts.

Parrilla 6 quemadores

PARRILLA

Código: 16-541-009



PARRILLA

Datos técnicos

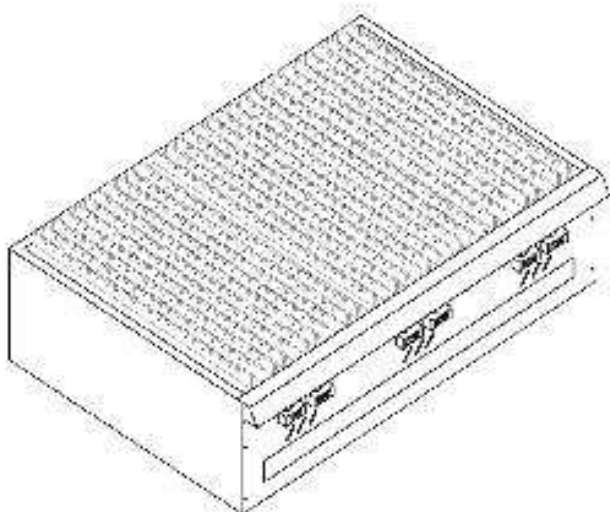
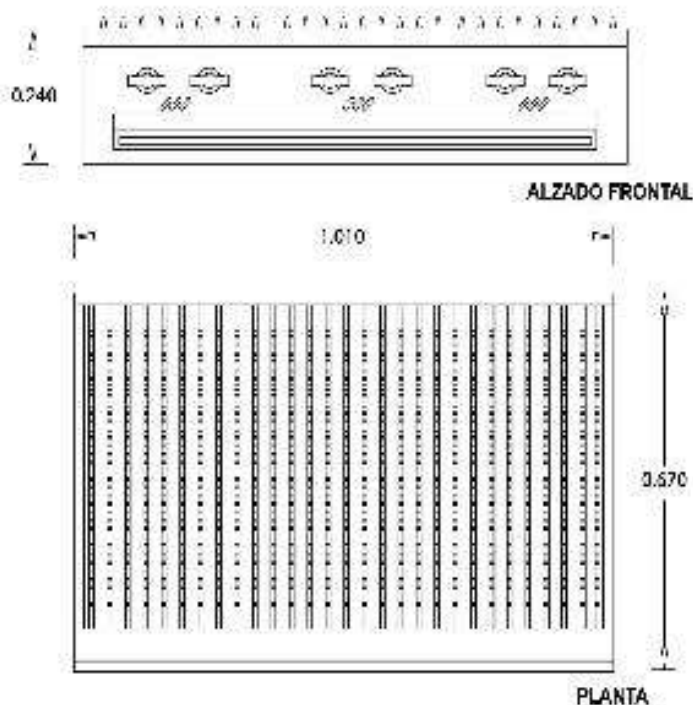



Características

Horno lámina negra.

Código:16-241-001

- 5 Quemadores tipo flauta (58 cms.) de 19,165 BTU/Hr.
- Cuerpo en lámina negra con terminado en pintura en polvo electrostática.
- Acabado interior porcelanizado.
- Correderas y parrillas en alambón cromadas.
- Iluminación interior con apagador.
- Puertas en acero inoxidable con cristal refractario y jaladeras de madera aislada.
- Aislamiento de fibra de vidrio.
- Termostato de 100-300°C (212-571°F).
- Medidas: 1.01 x 0.66 x 0.62 mts.



HORNO

Datos técnicos

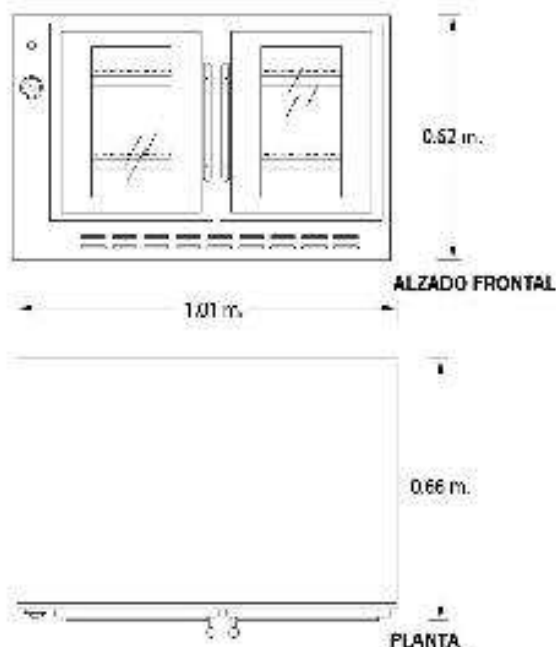
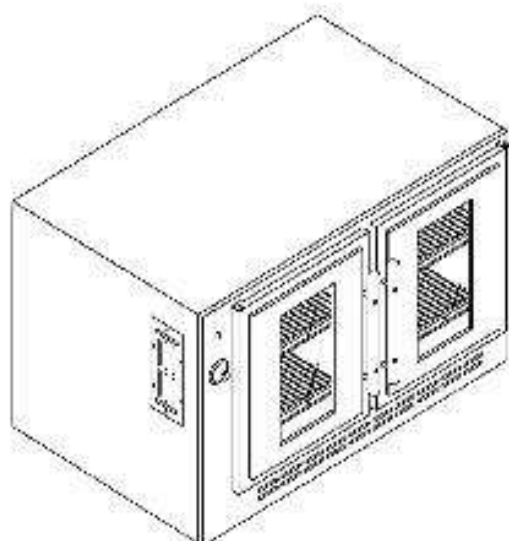

Características

Fabricado en lámina negra.
Pintura en polvo electrostática.
Parrilla superior de fierro vaciado.
3 patas con regatones de plástico.
Quegador FD4 de alta presión de 195,000 BTU/Hr.
Trabaja con gas L.P.
Medidas: 0.445 ⌀ x 0.795 mts.

Taquero FD4



TAQUERO

Código:16-661-002

Datos técnicos

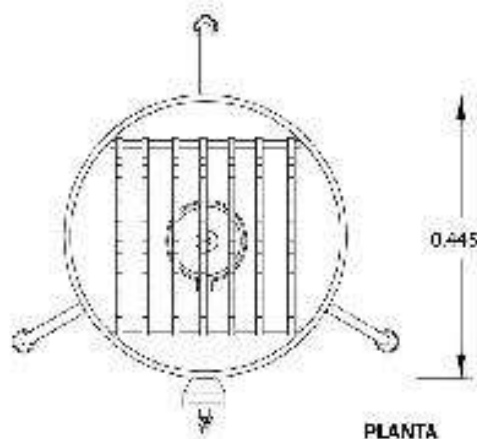
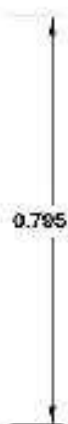
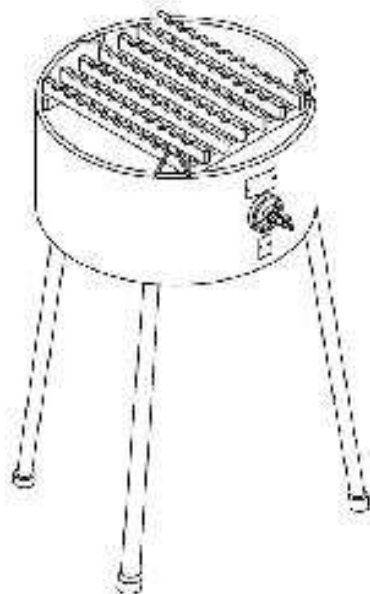



Características

Base freidor

Fabricado en Acero Inoxidable.
Medidas: 0.684 x 0.514 x 0.617 mts.

BASE

Código: 16-031-002



Datos técnicos

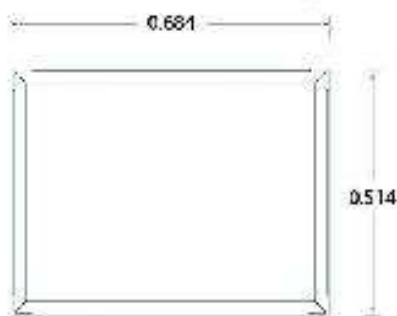
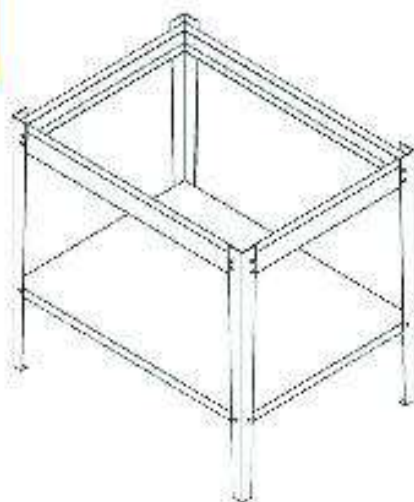

PLANTA



ALZADO FRONTAL



FerreLab®
INDUSTRIAL
WELDER

Características

Base parrilla 2 quemadores

Fabricado en Acero Inoxidable.
Medidas: 0.679 x 0.354 x 0.617 mts.

BASE

Código: 16-031-003



BASE

Datos técnicos

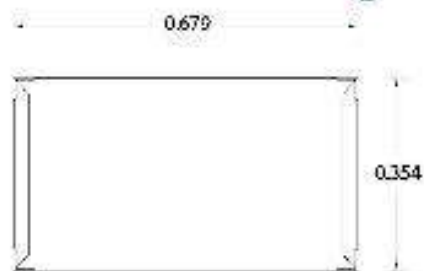
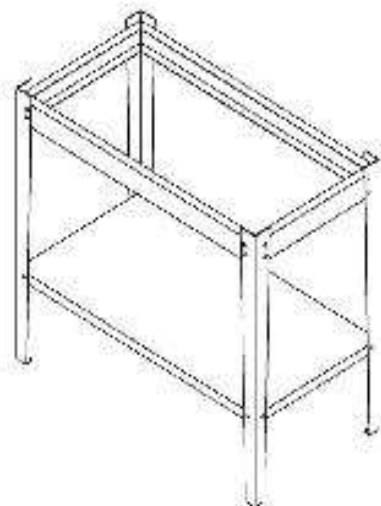

PLANTA

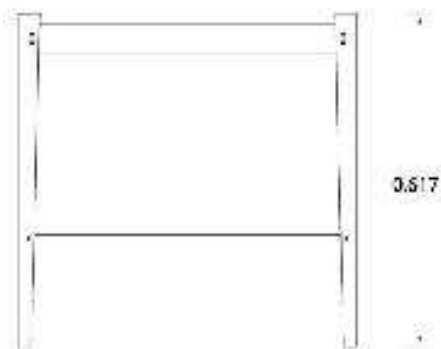

ALZADO FRONTAL

Características

Base parrilla 3 quemadores.

Fabricado en Acero Inoxidable.
Medidas: 1.019 x 0.354 x 0.617 mts.

BASE

Código: 16-031-005



Datos técnicos

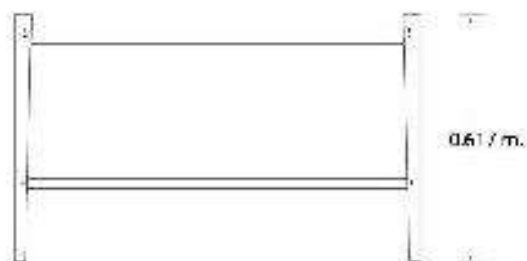
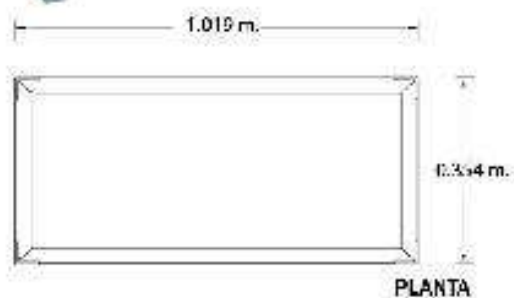
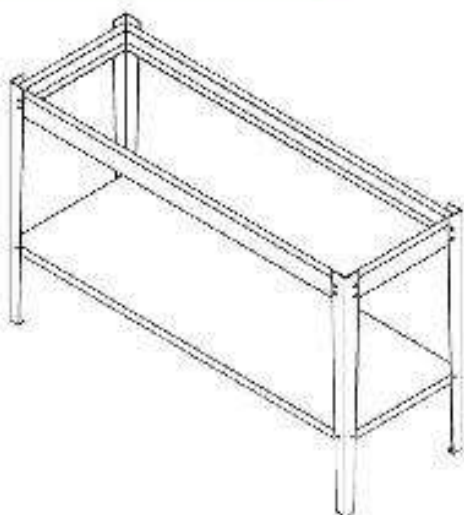

ALZADO FRONTAL



Características

Base parilla 6 quemadores.

Fabricado en Acero Inoxidable.
Medidas: 1.019 x 0.679 x 0.617 mts.

BASE

Código: 16-031-009

BASE



Datos técnicos

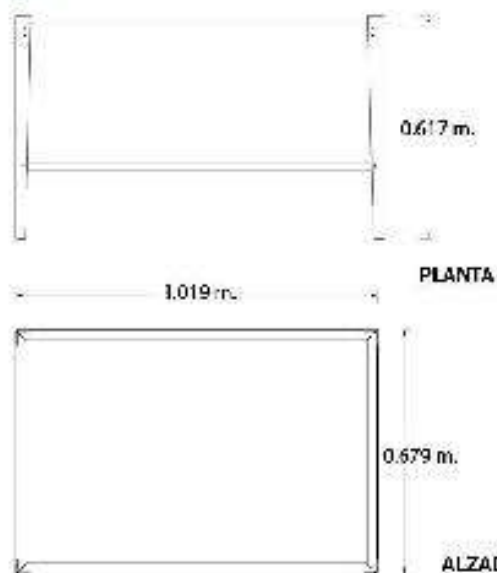
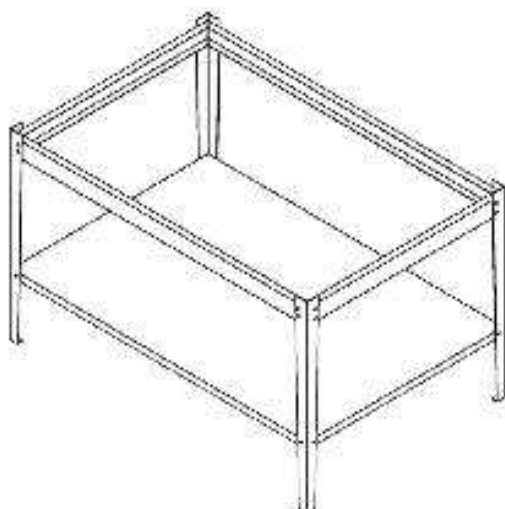

LINEA COMODÍN





Características

Base parrilla 4 quemadores.

Fabricado en Acero Inoxidable.
Medidas: 0.679 x 0.679 x 0.617 mts.

BASE

Código: 16-031-007



Datos técnicos

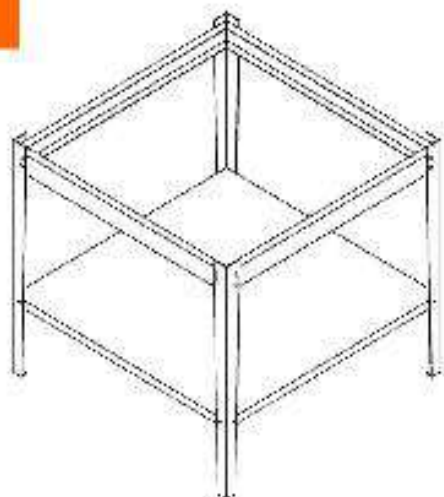

0.679 m.

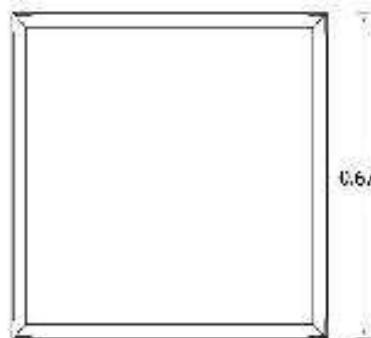

0.679 m.

PLANTA

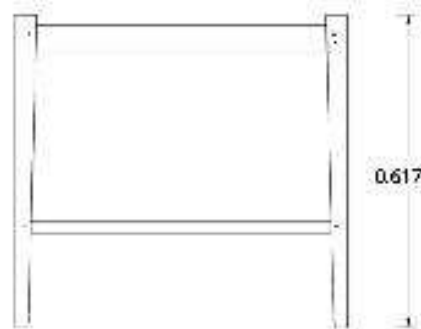

0.617 m.

ALZADO FRONTAL

LINEA COMODÍN



FerreLab[®]
INDUSTRIAL
S.A. S.L.

BASE

Características

Base asador menor

Fabricado en Acero Inoxidable.
Medidas: 0.679 x 0.509 x 0.617 mts.

BASE

Código: 16-031-014



Datos técnicos

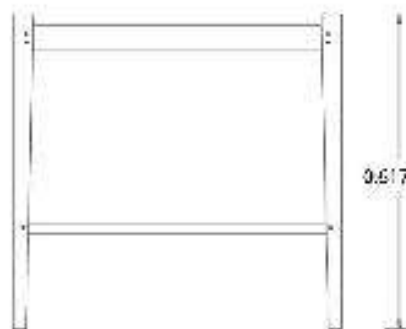
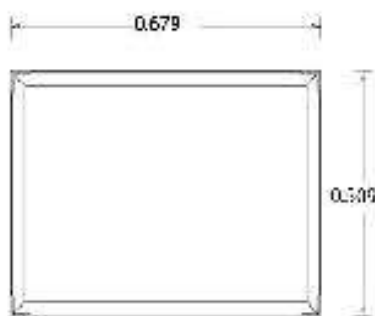
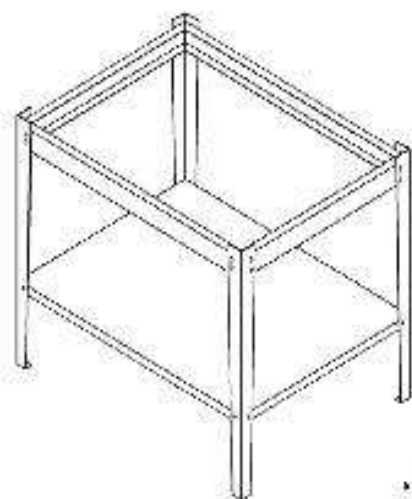

*Medidas en metros.

PLANTA

ALZADO FRONTAL

LINEA COMODÍN





Características

Parrilla 2 quemadores de mesa

PARRILLA DE MESA

Código: 23-151-122

- Terminado exterior en acero inoxidable.
- Ensamblado por tornillos para facilitar su mantenimiento y limpieza.
- Quemadores y parrillas superiores en fierro vaciado.
- Quemador de 25,000 BTU/Hr.
- Perillas cromadas.
- Salida de gas oculta.
- Medidas: 0.305 x 0.810 x 0.255 mts.



Modelo:
FR-2C

Datos técnicos

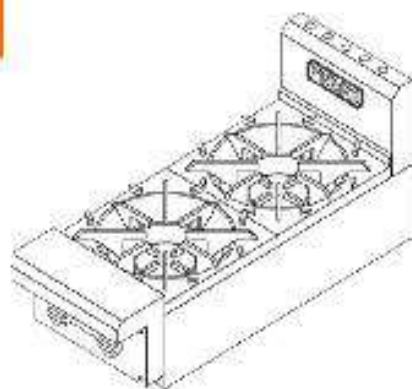

*Medidas en metros.

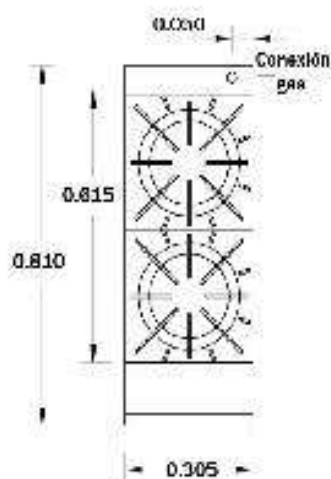

PLANTA

LINEA PESADA

Características

Terminado exterior en acero inoxidable.
Ensamblado por tornillos para facilitar su mantenimiento y limpieza.
Quemadores y parrillas superiores en hierro vaciado.
Quemador de 25,000 BTU/Hr.
Perillas cromadas.
Salida de gas oculta.
Medidas: 0.610 x 0.810 x 0.255 mts.

Parrilla 4 quemadores de mesa

PARRILLA DE MESA

Código: 23-151-101



Modelo:
FR-4C

PARRILLA

Datos técnicos

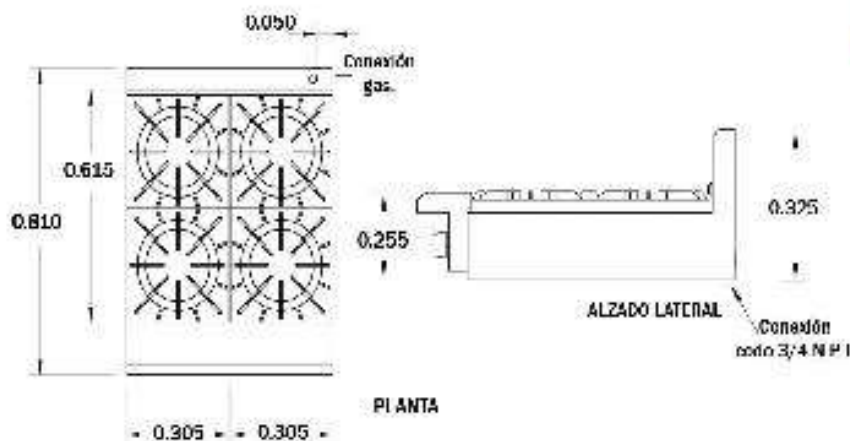
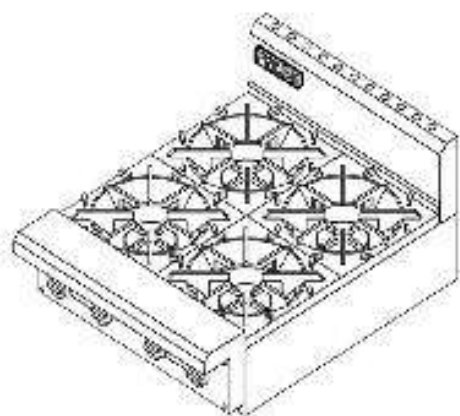

LINEA PESADA

Características

Terminado exterior en acero inoxidable.
Ensamblado por tornillos para facilitar su mantenimiento y limpieza.
Quemadores y parrillas superiores en fierro vaciado.
Quemador de 25,000 BTU/Hr.
Perillas cromadas.
Salida de gas oculta.
Medidas: 0.915 x 0.810 x 0.255 mts.

Parrilla 6 quemadores de mesa



Modelo:
FR-6C

PARRILLA DE MESA

Código: 23-151-107

Datos técnicos

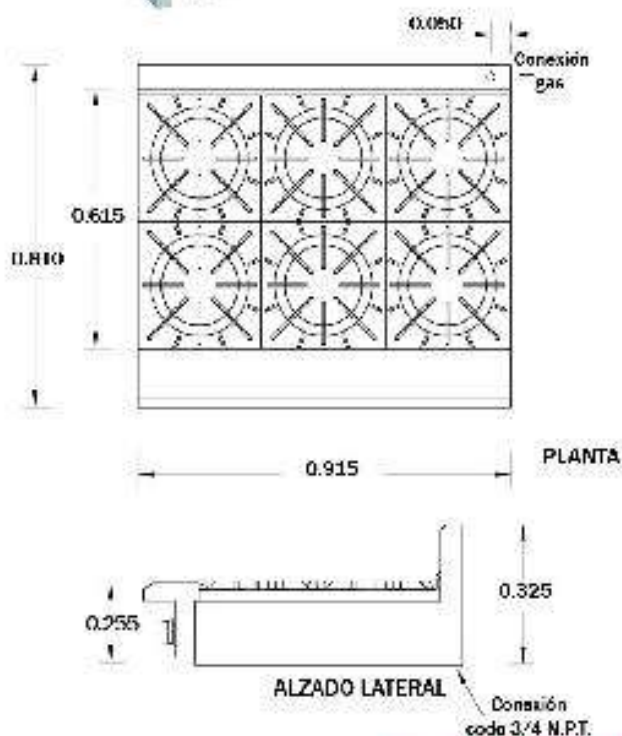
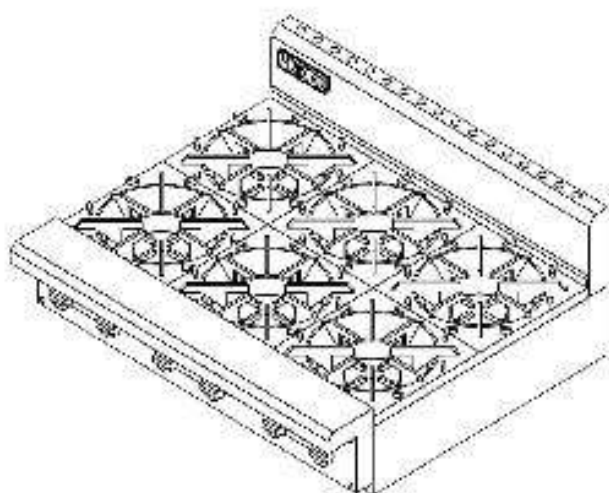

LINEA PESADA

Características

Estufa 6 quemadores con horno

- Terminado exterior en Acero Inoxidable.
- Ensamblado por tornillos para facilitar su mantenimiento y limpieza.
- Queimadores y parrillas superiores en ferro vaciado.
- Queimadores de parrilla de 25,000 BTU/Hr.
- Control manual independente por quemador.
- Paneles dobles para un mejor aislamiento térmico.
- Interior de horno porcelanizado.
- Encendido de horno manual con piloto.
- Termostato de horno de 100-300 °C (212-571 °F).
- Queimador de horno tipo "U" de 35,000 BTU/Hr.
- Rogatón nivelador en Acero Inoxidable.
- Medidas de horno: 0.670 x 0.570 x 0.350 mts. (4.7 ft³).
- Conexión de gas oculta.
- Medidas: 0.915 x 0.810 x 1.070 mts.

ESTUFA



Modelo: **FR-6**

Código: 23-151-401

Datos técnicos

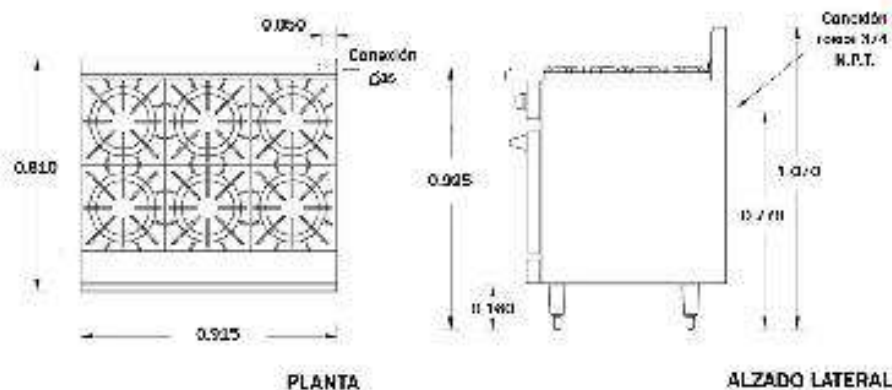
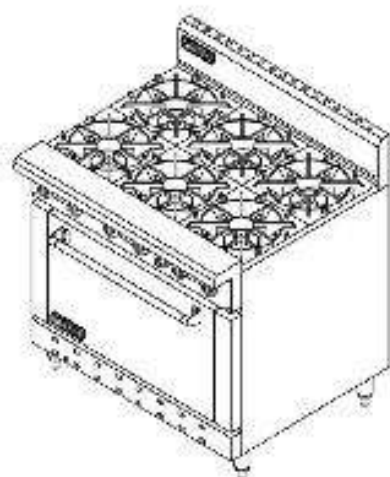

*Medidas en metros.

LINEA PESADA





Características

Estufa wok doble

ESTUFA

Código: 23-151-604

- Gabinete en acero inoxidable.
- Respaldo en acero inoxidable.
- 2 tipos de quemadores seleccionador:
 - Quemador baja presión 120,000 BTU/Hr.
 - Quemador alta presión 200,000 BTU/Hr.
- Llave importada para limpieza de woks.
- Respaldo desmontable.
- Válvula de palanca para un rápido encendido y apagado.
- Sistema de agua sobre cubierta para enfriamiento y limpieza.
- Sistema de agua en respaldo tipo cascada.
- Frente y costados aislados con fibra de vidrio.
- Control independiente en cada sistema de agua.
- Medidas: 1.524 x 0.800 x 1.650 mts.



Datos técnicos

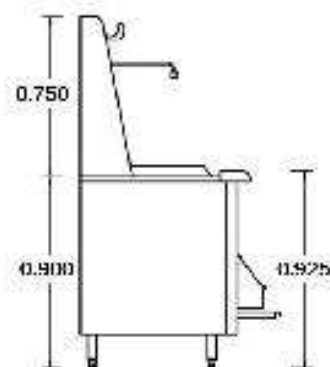
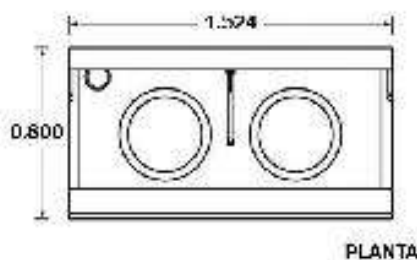
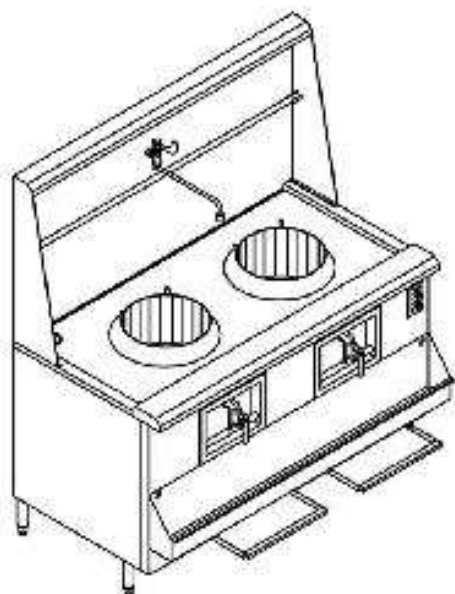

*Medidas en metros.

LINEA PESADA

Características

Asador 48 de mesa

ASADOR

Código: 23-151-114

ASADOR

- Terminado exterior en acero inoxidable.
- Ensamblado por tornillos para facilitar su mantenimiento y limpieza.
- Parrilla superior en hierro vaciado.
- Quemador tipo 'H' de 21,431 BTU/Hr.
- Perillas cromadas.
- Charola derrames porcelanizada.
- Salida de gas oculta.
- Medidas: 1.220 x 0.810 x 0.255 mts.



Modelo:
FR-A48C

Datos técnicos

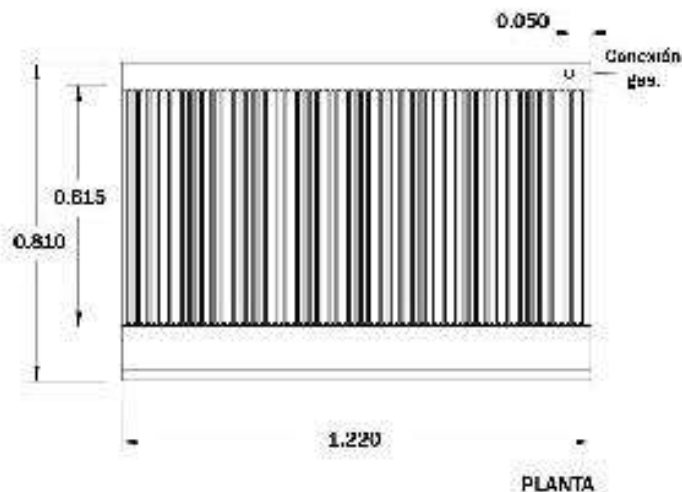
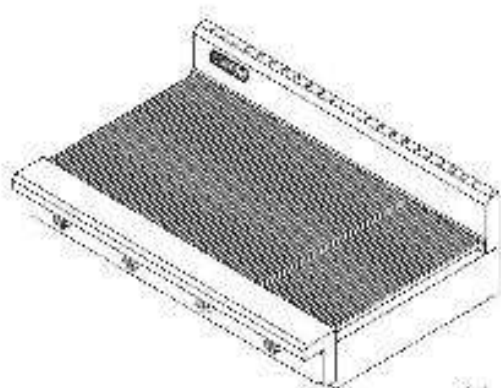

*Medidas en metros.

LINEA PESADA



Características

Asador 36 de mesa

ASADOR

Código: 23-151-109

- Terminado exterior en acero inoxidable.
- Ensamblado por tornillos para facilitar su mantenimiento y limpieza.
- Parrilla superior en fierro vaciado.
- Queimador tipo 'H' de 21,431 BTU/Hr.
- Charola derrames porcelanizada.
- Perillas cromadas.
- Salida de gas oculta.
- Medidas: 0.915 x 0.810 x 0.255 mts.



FR-A36C

Datos técnicos

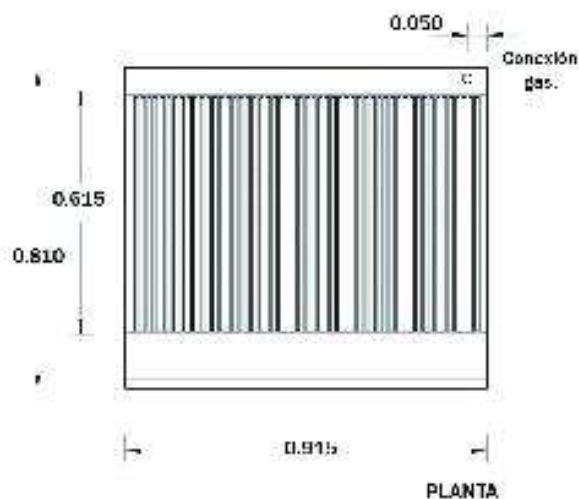
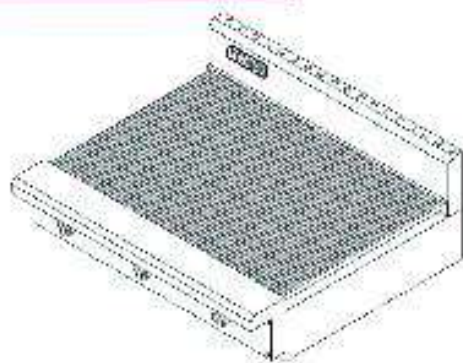

*Medidas en metros.

LINEA PESADA



Características

- Terminado exterior en acero inoxidable.
- Ensamblado por tornillos para facilitar su mantenimiento y limpieza.
- Parrilla superior en fierro vaciado.
- Quemador tipo 'H' de 21,431 BTU/Hr.
- Charola derrames porcelanizada.
- Perillas cromadas.
- Salida de gas oculta.
- Medidas: 0.610 x 0.810 x 0.255 mts.

Asador 24 de mesa

ASADOR

Código: 23-151-106



Modelo:
FR-A24C

Datos técnicos

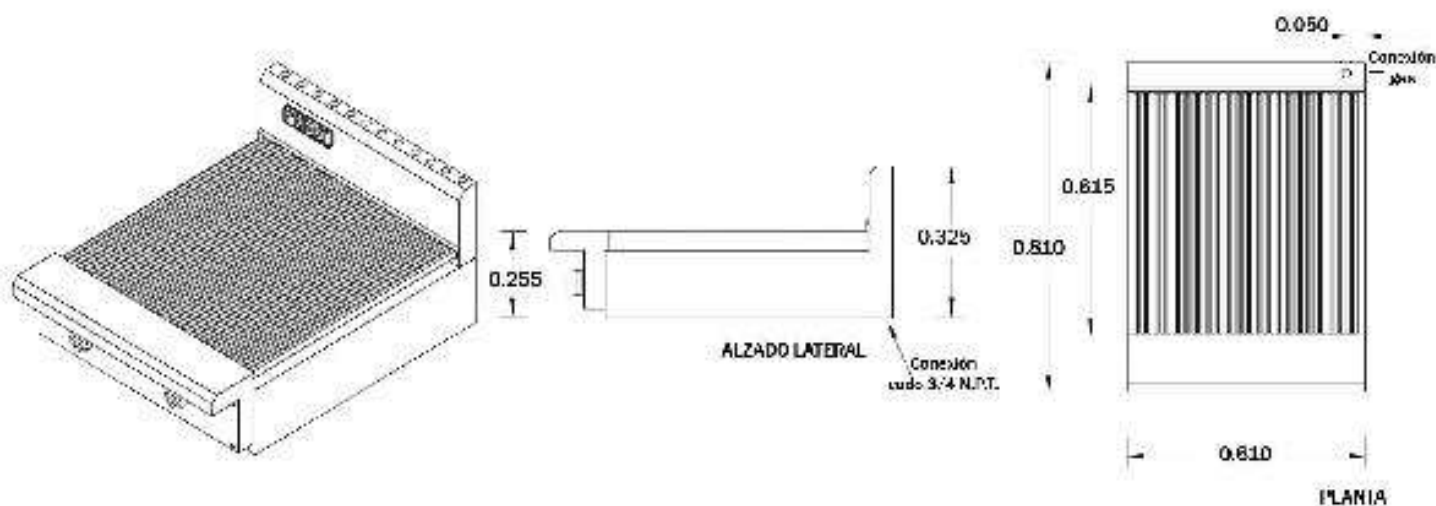

LINEA PESADA





Características

Asador 12 de mesa

ASADOR

Código: 23-151-133

Terminado exterior en acero inoxidable.
Ensamblado por tornillos para facilitar su mantenimiento y limpieza.
Parrilla superior en hierro vaciado.
Quemador tipo 'H' de 21,431 BTU/Hr.
Charola derrames porcelanizada.
Perilla cromada.
Salida de gas oculta,
Medidas: 0.305 x 0.810 x 0.255 mts.



Modelo:
FR-A12C

Datos técnicos

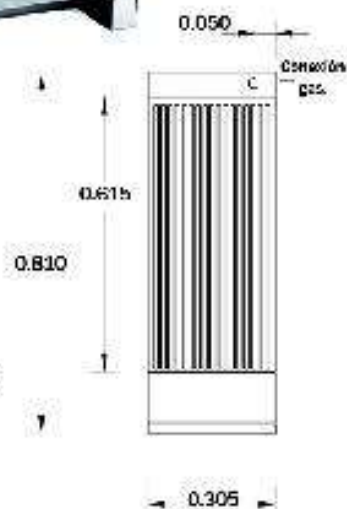
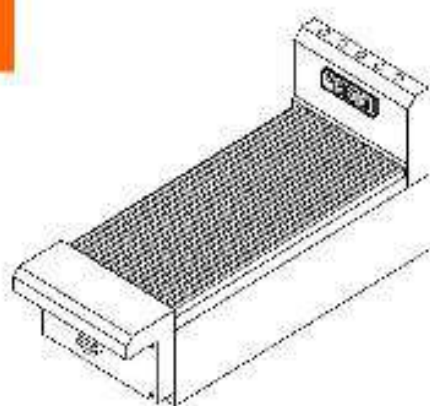

*Medidas en metros.

PLANTA

LINEA PESADA

Características

Terminado exterior en acero inoxidable.
Ensamblado por tornillos para facilitar su mantenimiento y limpieza.
Plancha de 5/8" en acero al carbón.
4 quemadores tipo 'H' de 19,164 BTU/Hr.
Perillas cromadas.
Salida de gas oculta.
Medidas: 1.220 x 0.810 x 0.255 mts.

Plancha 48 de mesa

PLANCHA

Código: 23-151-113



Modelo:
FR-P48C

PLANCHA

Datos técnicos

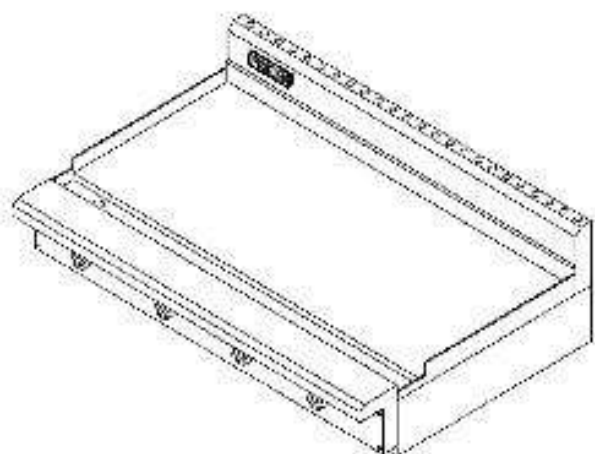

*Medidas en metros.

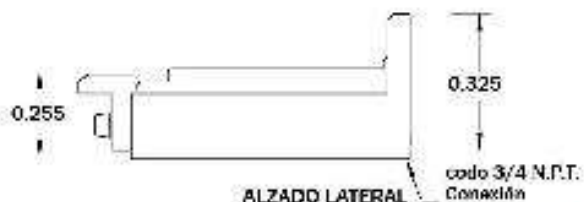
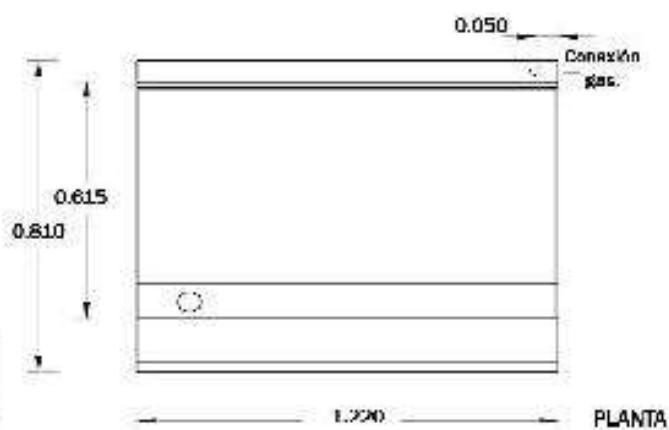

LINEA PESADA



Características

Terminado exterior en acero inoxidable.
Ensamblado por tornillos para facilitar su mantenimiento y limpieza.
Plancha 5/8" en acero al carbón.
3 quemadores tipo 'H' de 19,164 BTU/Hr.
Perillas cromadas.
Salida de gas oculta.
Medidas: 0.915 x 0.810 x 0.255 mts.

Plancha 36 de mesa

PLANCHA

Código: 23-151-108



Modelo:
FR-P36C

Datos técnicos

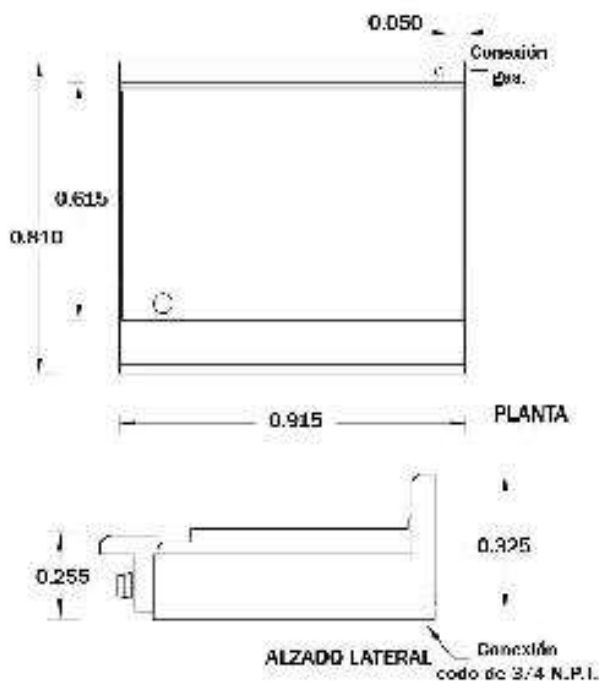
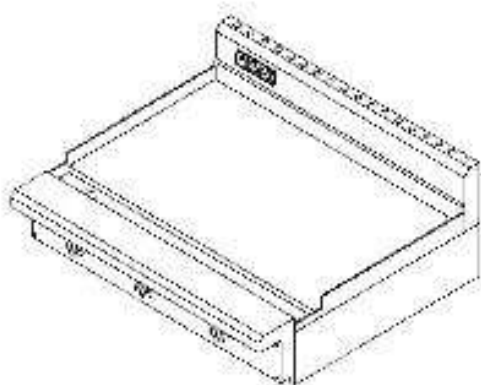

LINEA PESADA

Características

Terminado exterior en acero inoxidable.
Ensamblado por tornillos para facilitar su mantenimiento y limpieza.
Plancha de 5/8" en acero al carbón.
2 quemadores tipo 'H' de 19,164 BTU/Hr.
Perilla cromada.
Salida de gas oculta.
Medidas: 0.610 x 0.810 x 0.255 mts.

Plancha 24 de mesa

PLANCHA

Código: 23-151-105



Modelo:
FR-P24C

Datos técnicos

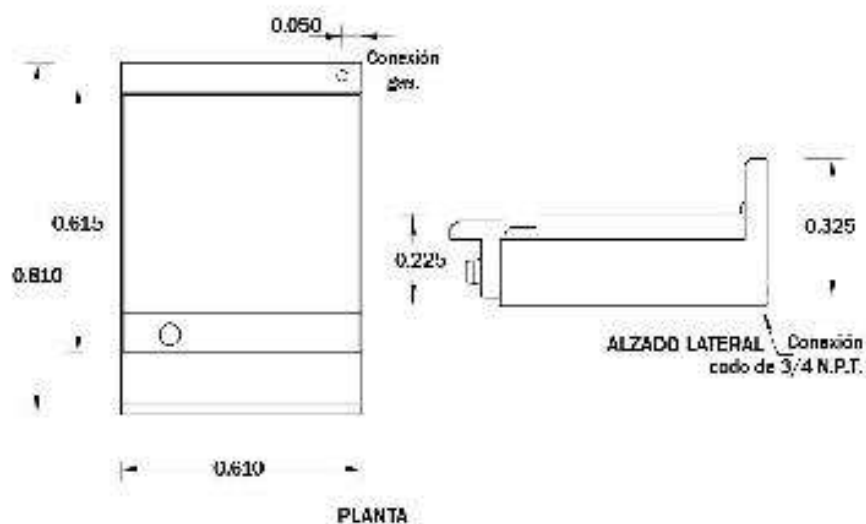
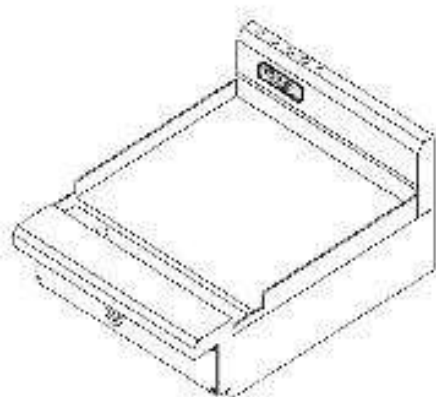

LINEA PESADA





Características

Plancha 12 de mesa

PLANCHA

Código: 23-151-129

- Terminado exterior en acero inoxidable.
- Ensamblado por tornillos para facilitar su mantenimiento y limpieza.
- Plancha de 5/8" en acero al carbón.
- 1 quemador tipo 'H' de 19,164 BTU/Hr.
- Perilla cromada.
- Salida de gas oculta.
- Medidas: 0.305 x 0.810 x 0.255 mts.



Modelo:
FR-P12C

Datos técnicos

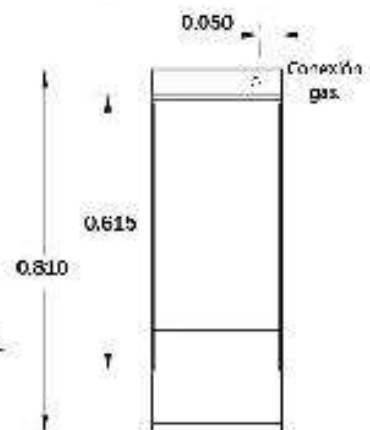
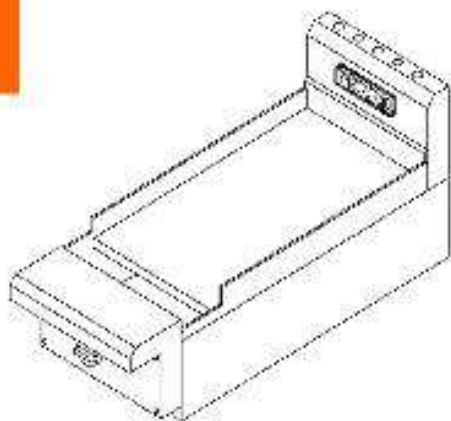

PLANTA

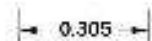

*Medidas en metros.

LINEA PESADA

Características

- Terminado exterior en Acero Inoxidable.
- Ensamblado por tornillos para facilitar su mantenimiento y limpieza.
- Quemadores y parrillas superiores en fierro vaciado.
- Plancha en acero al carbón.
- 3 quemadores tipo "H" de 19,161 BTU/Hr.
- Quemadores de parrilla de 25,000 BTU/Hr.
- Control manual independiente por quemador.
- Paneles dobles para un mejor aislamiento térmico.
- Interior de horno porcelanizado.
- Encendido de horno manual con piloto.
- Termostato de horno de 100-300 °C (212-571 °F).
- Quemador de horno tipo "U" de 35,000 BTU/Hr.
- Regatón nivelador en Acero Inoxidable.
- Medidas de horno: 67 x 57 x 35 cms. (0.6 ft.).
- Salida de gas oculta.
- Medidas: 1.840 x 0.810 x 1.070 mts.

Estufa maestra

ESTUFA MIXTA

Código: 23-151-471



Modelo:
FR-MAESTRA

ESTUFA MIXTA

Datos técnicos

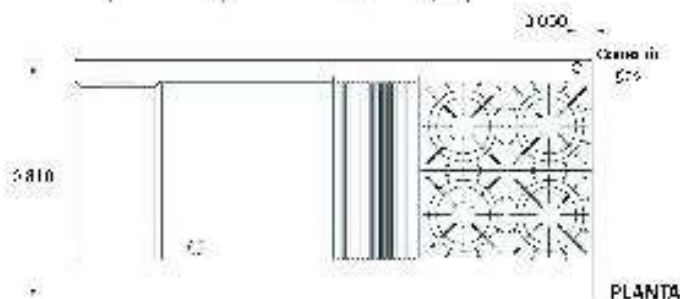
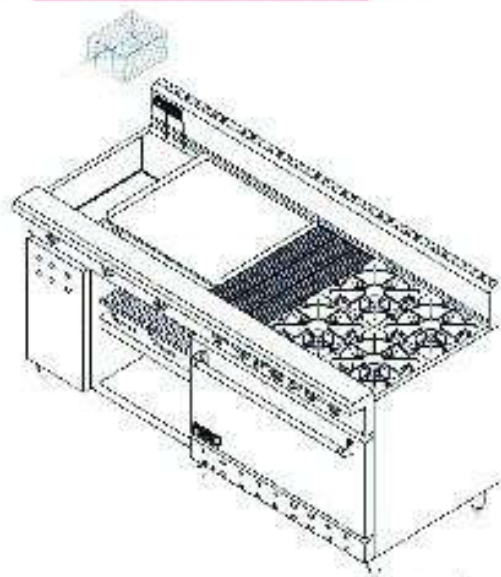

Medidas en metros: 0.805 0.660 0.305 0.610

LINEA PESADA

Características

Fabricada en acero inoxidable.
Diseñada para complementar equipos de línea y mantener alturas uniformes.
Se puede equipar con ruedas para facilitar su manejo.
Medidas: 0.305 x 0.810 x 0.700 mts.

Base

BASE

Código: 23-151-123



Modelo:
FR-M12

Datos técnicos

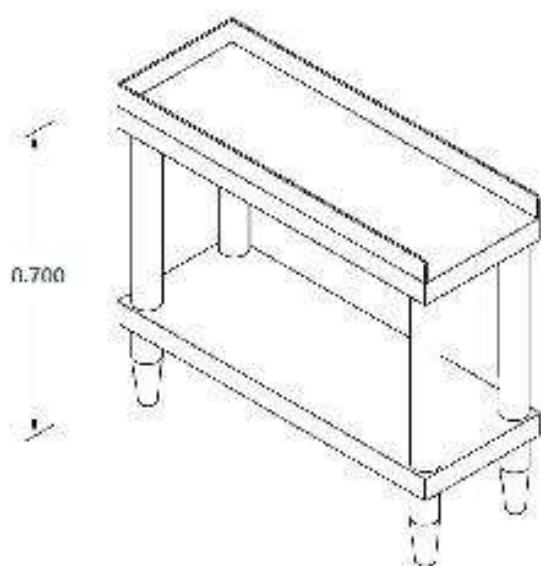

*Medidas en metros.



PLANTA

LINEA PESADA



FerreLab[®]
INDUSTRIAL
LABOR

Características

Fabricada en acero inoxidable.
Diseñada para complementar equipos de línea y mantener alturas uniformes.
Se puede equipar con ruedas para facilitar su manejo.
Medidas: 0.915 x 0.810 x 0.700 mts.

Base

BASE

Código: 23-151-110



Modelo:
FR-M36

BASE

Datos técnicos

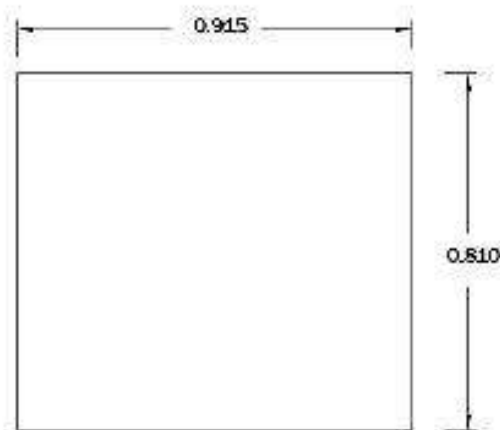
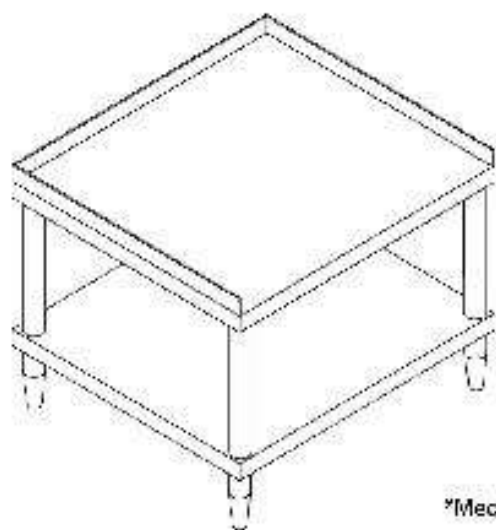

PLANTA

*Medidas en metros.

LINEA PESADA



Características

Fabricada en acero inoxidable.
Ensamblado por tornillos para facilitar su mantenimiento y limpieza.
Diseñada para complementar equipos de línea y mantener alturas uniformes.
Se puede equipar con ruedas para facilitar su manejo.
Medidas: 1.220 x 0.810 x 0.700 mts.

Modelo:
FR-M48

Datos técnicos

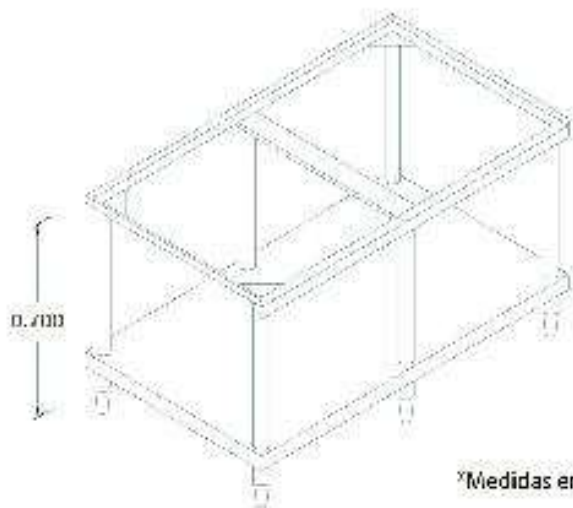

*Medidas en metros.

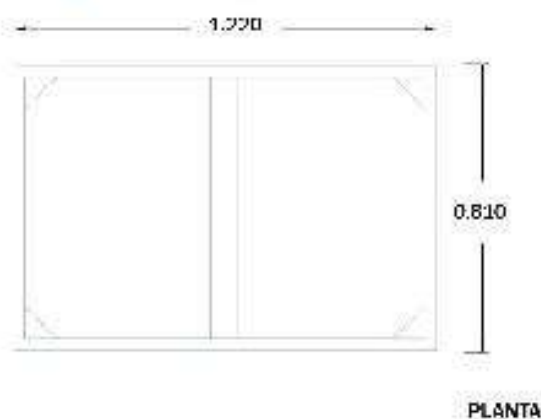

PLANTA

Base

BASE

Código: 23-151-115

LINEA PESADA

Características

Parrilla 2 quemadores con plancha

- 2 quemadores tipo estrella porcelanizados de 12,165 BTU/Hr.
- 1 quemador tipo 'H' porcelanizado en plancha de 19,164 BTU/Hr.
- Trabaja con gas L.P. baja presión.
- Estructura tubular cuadrada.
- Tapas del cuerpo en lámina negra.
- Plancha en lámina negra.
- Pintura en polvo electrostática.
- Parrillas superiores fijas en solera.
- 2 charolas para derrames.
- Perillas cromadas.
- Base desarmable incluida.
- Medidas: 0.90 x 0.60 x 0.85 mts.



PARRILLA C/PLANCHA

Código: 16-543-002

Datos técnicos



*Medidas en metros.

ALZADO FRONTAL

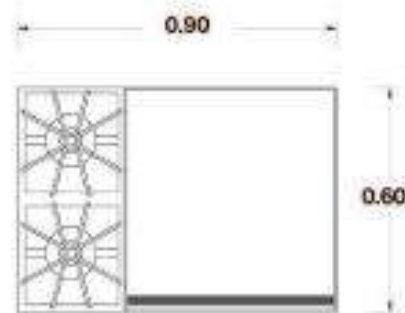

PLANTA

LINEA ESTRUCTURAL



Características

- 1 quemador tipo 'H' porcelanizado de 19,164.86 BTU/Hr.
- Trabaja con gas L.P. baja presión.
- Estructura tubular cuadrada.
- Tapas del cuerpo en lámina negra.
- Pintura en polvo electrostática.
- Plancha en lámina negra.
- Perilla cromada.
- Base desmontable incluida.
- Medidas: 0.60 x 0.60 x 0.85 mts.

Plancha 0.60

PLANCHA

Código: 16-545-001



Datos técnicos



0.10

0.60

PLANTA

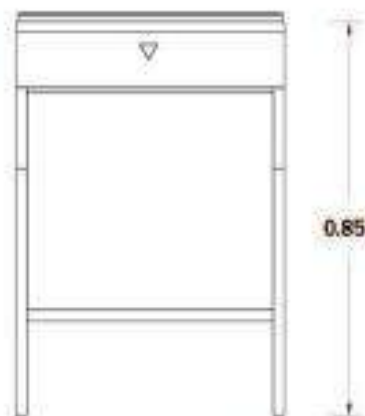

0.85

ALZADO FRONTAL

LINEA ESTRUCTURAL

Características

Rosticero Doneraky

ROSTICERO DONERAKY

Código: 16-601-001

- Fabricado en Acero Inoxidable.
- Motor reductor a 110 volts.
- Espada Acero Inoxidable capacidad 8 kgs.
- Comal para calentar tortillas.
- Perilla cromada.
- Piloto de seguridad.
- Plato Acero Inoxidable para escurrimiento de grasa.
- Switch para el motor.
- Regatones con tornillos niveladores.
- Salida de gas 1/2" NPT.
- Incluye regulador para baja presión.
- Quemador rosticero alta presión.
- Quemador plancha baja presión.
- Medidas: 0.50 x 0.67 x 0.85mts.



Datos técnicos

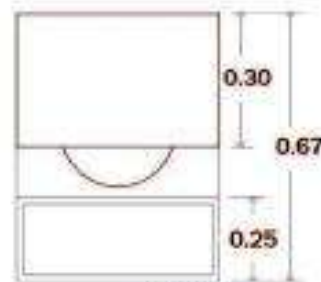

PLANTA

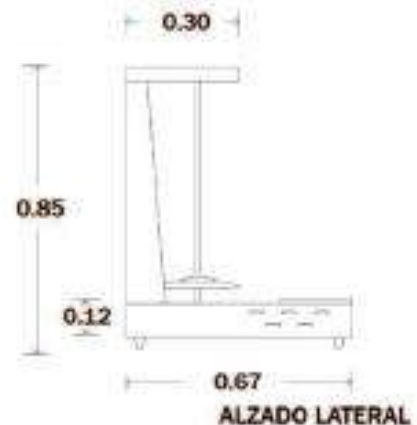

ALZADO LATERAL

LINEA ESTRUCTURAL



Características

- Forros Acero Inoxidable y Lámina pintro blanca.
- Mecanismo transmisor con engranes de aluminio.
- Estructura tubular cuadrada.
- Interior lámina negra porcelanizada.
- Puertas con cristal refractario.
- Regatones para ajuste al piso.
- Iluminación interior.
- Perillas cromadas.
- Trabaja con gas L.P. baja presión.
- Charola derrames.
- Quemador tipo flauta porcelanizado de 89,740 BTU/Hr.
- Medidas: 1.41 x 0.42 x 1.05 mts.

Rosticero 18 pollos

Código: 16-602-001



ROSTICERO

Datos técnicos

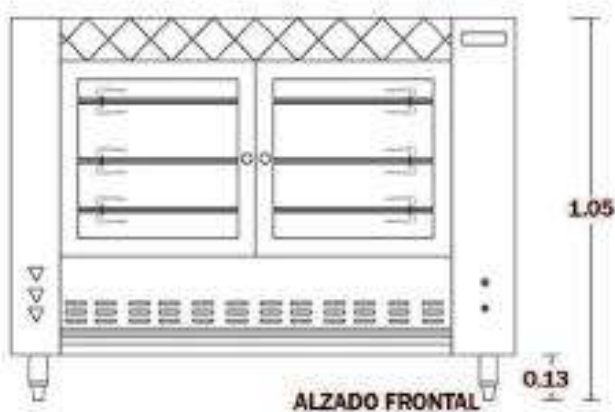
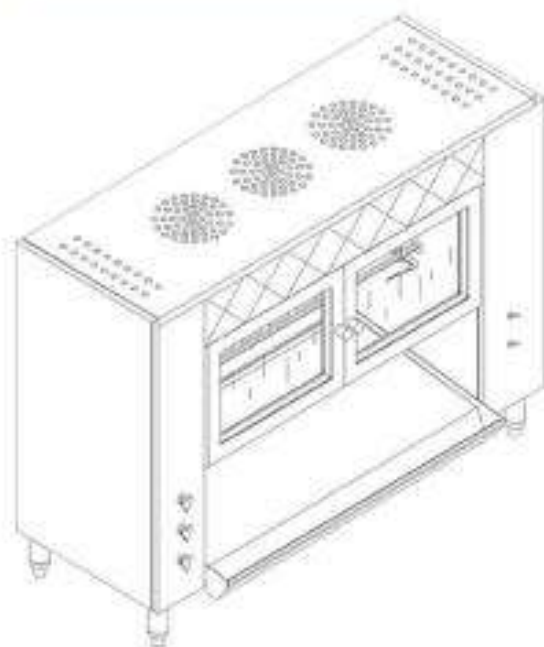

LINEA ESTRUCTURAL

Descripción: Estufón 2 quemadores estrella

Características

- Estructura en ángulo de alta resistencia.
- Cuerpo en acero al carbón con pintura electrostática.*
- Funciona con gas LP. a baja presión.**
- 2 Charolas para derrames.
- Parrillas superiores de solera, fijas.
- Rosca tubo para suministro de gas de 1/2" NPT.
- Tornillo nivelador en patas.
- 2 Quemadores **tipo estrella porcelanizado de 17,570 btu's.**
- Perillas metálicas.
- Medidas: **1.00 x 0.50 x 0.46 m**

*Puede solicitarse en acero inoxidable.
**Puede solicitarse para gas natural.

Estufón 2Q

LÍNEA ESTRUCTURAL

Código: 16151033



Datos Técnicos

*Medidas en mm

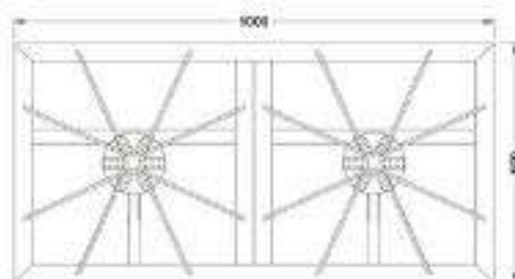
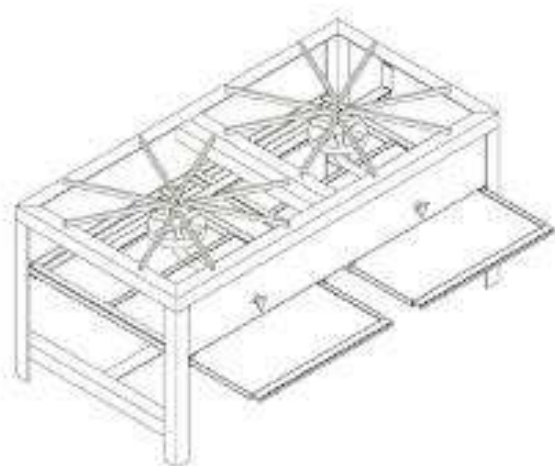

PLANTA



ALZADO FRONTAL

LÍNEA ESTRUCTURAL

Descripción: Estufón 2 quemadores, vulcan 3

Características

- Estructura tubular cuadrado de alta resistencia.
- Cuerpo en acero al carbón con pintura electrostática.*
- Funciona con gas L.P. a baja presión.**
- 2 Charolas para derrames.
- Parrillas de hierro vaciado, desmontables.
- Rosca tubo para suministro de gas de 3/4" NPT.
- Piloto de seguridad.
- Tornillo nivelador en patas.
- 2 Quemadores de 3 niveles en hierro vaciado.
- Capacidad de **90,000 btu's por quemador.**
- Perillas metálicas.
- Medidas: **1.34 x 0.67 x 0.46 m**

*Puede solicitarse en acero inoxidable.
**Puede solicitarse para gas natural.

Estufón 2Q

LÍNEA ESTRUCTURAL

Código: 16151102



Datos Técnicos

*Medidas en mm

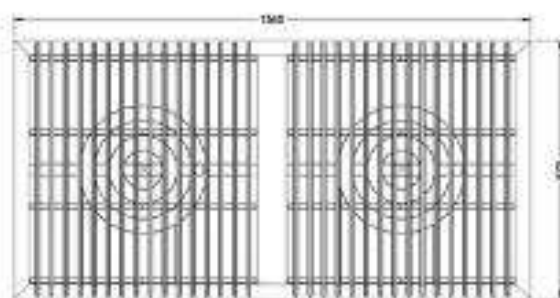
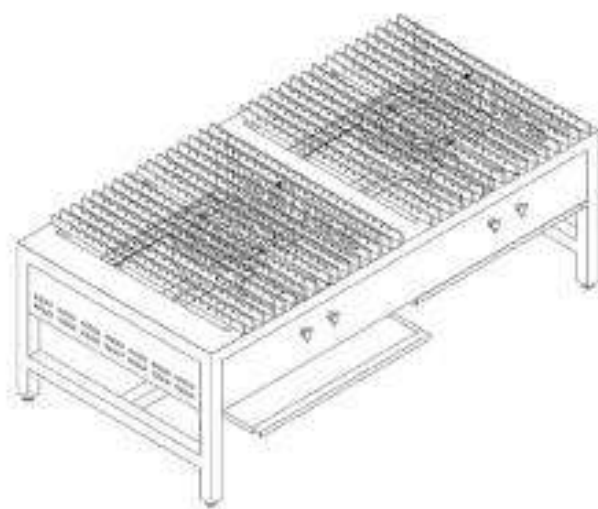

PLANTA

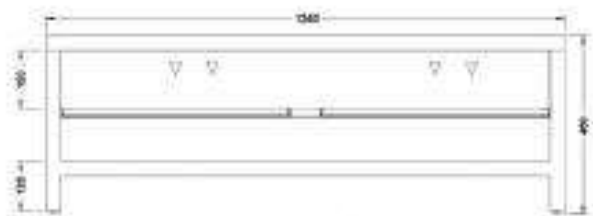

ALZADO FRONTAL

LÍNEA ESTRUCTURAL

Descripción: Estufón 3 quemadores, vulcan 3

Características

- Estructura tubular cuadrado de alta resistencia.
- Cuerpo en acero al carbón con pintura electrostática.*
- Funciona con gas L.P. a baja presión.**
- 3 Charolas para derrames.
- Parrillas de fierro vaciado, desmontables.
- Rosca tubo para suministro de gas de 3/4" NPT.
- Piloto de seguridad.
- Tornillo nivelador en patas.
- 3 Quemadores de 3 niveles en fierro vaciado.
- Capacidad de **90,000 btu's por quemador.**
- Perillas metálicas.
- Medidas: **2.01 x 0.67 x 0.46 m**

*Puede solicitarse en acero inoxidable.
**Puede solicitarse para gas natural.

Estufón 3Q LÍNEA ESTRUCTURAL

Código: 16151103



Datos Técnicos

*Medidas en mm

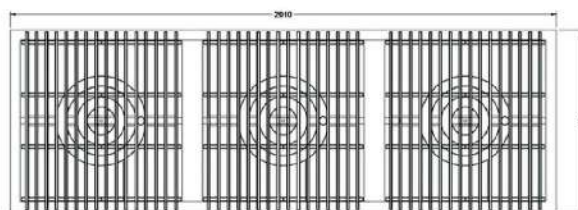
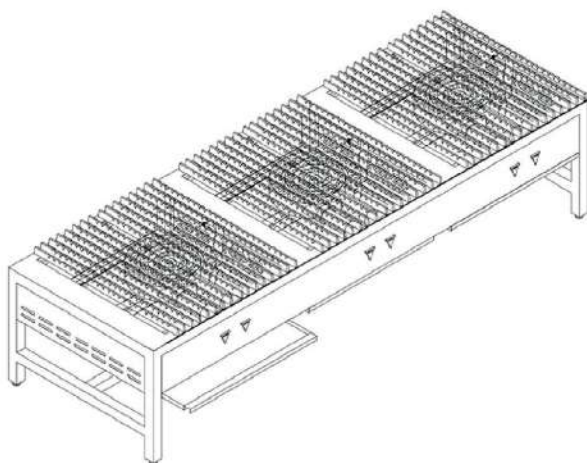

PLANTA

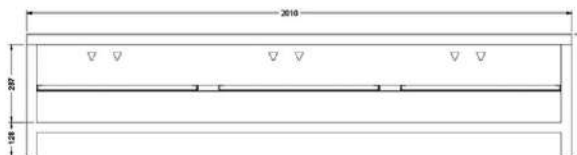

ALZADO FRONTAL

LÍNEA ESTRUCTURAL

Descripción: Estufón 1 quemador, vulcan 3.

Características

- Estructura tubular cuadrado de alta resistencia.
- Cuerpo en acero al carbón con pintura electrostática.*
- Funciona con gas L.P. a baja presión.**
- Charola para derrames.
- Parrillas de fierro vaciado, desmontables.
- Rosca tubo para suministro de gas de 3/4" NPT.
- Piloto de seguridad.
- Tornillo nivelador en patas.
- Quemador de 3 niveles en fierro vaciado.
- Capacidad de **90,000 btu's.**
- Perillas metálicas.
- Medidas: **0.67 x 0.67 x 0.46 m**

*Puede solicitarse en acero inoxidable.
**Puede solicitarse para gas natural.

Estufón 1Q

LÍNEA ESTRUCTURAL

Código: 16151101



Datos Técnicos

*Medidas en mm

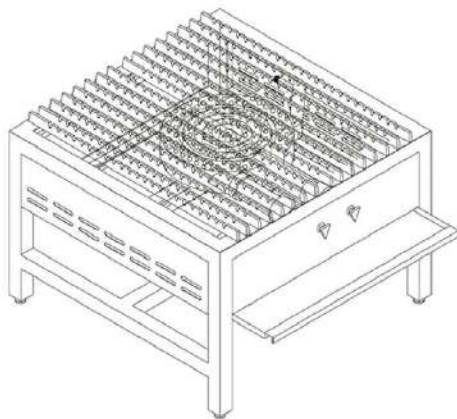

PLANTA

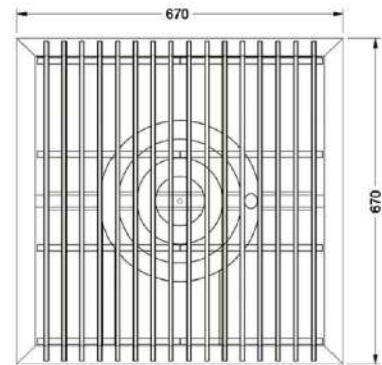

ALZADO FRONTAL

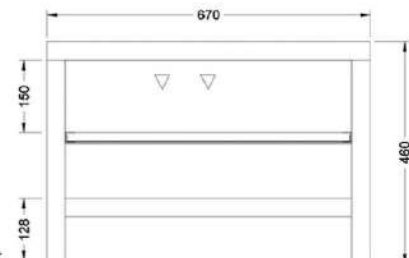

LÍNEA ESTRUCTURAL

Descripción: Estufón 1 quemador estrella

Características

Estructura en ángulo de alta resistencia.
Cuerpo en acero al carbón.
Terminado con pintura electrostática.*
Funciona con gas L.P. a baja presión.**
Charola para derrames.
Parrilla superior de solera fija.
Rosca tubo para suministro de gas de 1/2" NPT.
Tornillo nivelador en patas.
Quemador **tipo estrella porcelanizado de 17,570 btu's.**
Perilla metálica.
Medidas: **0.50 x 0.50 x 0.46 m**

*Puede solicitarse en acero inoxidable.
**Puede solicitarse para gas natural.

Estufón 1Q LÍNEA ESTRUCTURAL

Código: 16151032



Datos Técnicos

*Medidas en mm

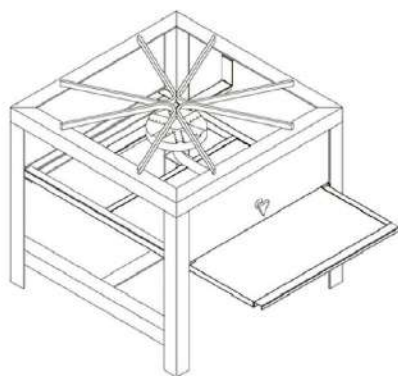

PLANTA

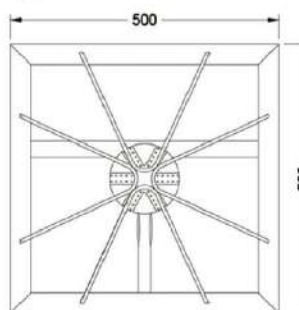

ALZADO FRONTAL

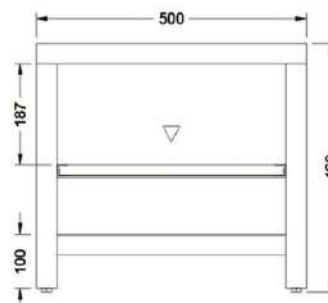

LÍNEA ESTRUCTURAL



Descripción: Estufón 1Q tipo vulcan

LÍNEA HÉRCULES

Código: 16152101

Características

Estufón 1Q

- Cuerpo en Acero Inoxidable.
- Perillas metálicas.
- Charola para derrames.
- Parrillas superiores en hierro vaciado.
- 1 Quemador 3 niveles hierro vaciado **de 71,354 btu's por quemador.**
- Piloto de seguridad.
- Patas tubulares en acero al carbón con acabado de pintura electrostática.
- Regatones niveladores incluidos.
- Trabaja con gas L.P. baja presión. *
- Medidas: 0.67 x 0.72 x 0.60 m

*Puede solicitarse para gas natural.



Datos Técnicos

Medidas en metros.



ALZADO FRONTAL

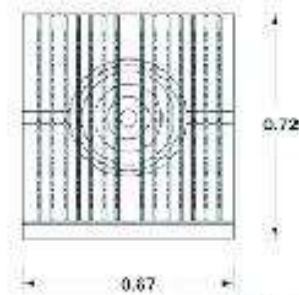

PLANTA



FerreLab®
INDUSTRIAL
S.M.B.S.A.

Descripción: Estufón 2 quemadores tipo vulcan

Características

- Cuerpo en Acero Inoxidable.
- Perillas metálicas.
- Charola para derrames.
- Parrillas superiores en fierro vaciado.
- 2 Quemadores 3 niveles fierro vaciado **de 71,354 btu's por quemador.**
- Piloto de seguridad.
- Patas tubulares en acero al carbón con acabado de pintura electrostática.
- Regatones niveladores incluidos.
- Trabaja con gas L.P. baja presión. *
- Medidas: 1.34 x 0.72 x 0.60 m

*Puede solicitarse para gas natural.

Estufón 2Q

LÍNEA HÉRCULES

Código: 16152102



ESTUFÓN

Datos Técnicos

Medidas en metros.

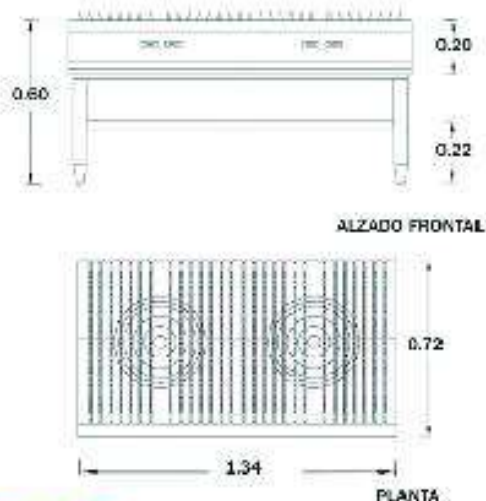
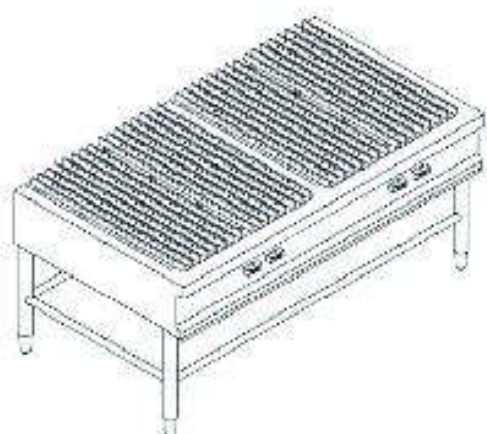

LÍNEA HÉRCULES





Descripción: Estufón 3quemadores tipo vulcan

Características

- Cuerpo en Acero Inoxidable.
- Perillas metálicas.
- Charola para derrames.
- Parrillas superiores en hierro vaciado.
- 3 Quemadores 3 niveles hierro vaciado **de 71,354 btu's por quemador.**
- Piloto de seguridad.
- Patas tubulares en acero al carbón con acabado de pintura electrostática.
- Regatones niveladores incluidos.
- Trabaja con gas L.P. baja presión. *
- Medidas: 2.01 x 0.72 x 0.60 m

*Puede solicitarse para gas natural.

Estufón 3Q



LÍNEA HÉRCULES

Código: 16152103

Datos Técnicos

Medidas en metros

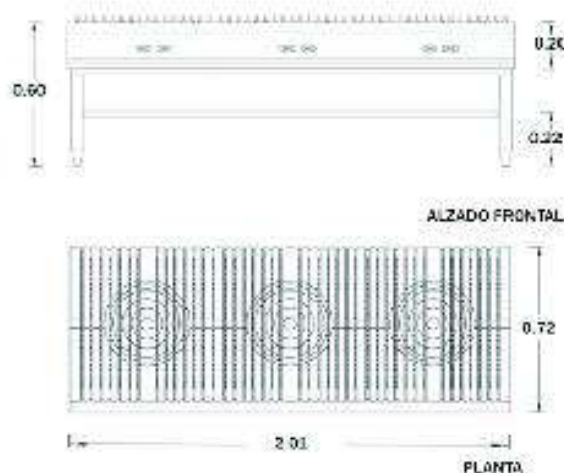
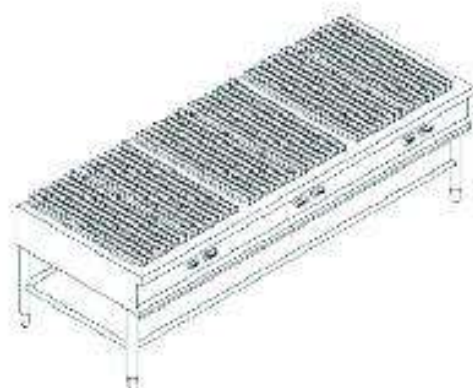

LÍNEA HÉRCULES

Características

El interceptor de grasa FR12K atrapa grasa cebo y residuos orgánicos en aguas en su paso hacia el drenaje.

Útil en negocios como restaurantes, hoteles, locales comerciales, comedores industriales, hospitales, casinos y lugares de preparación de comida.

Capacidad almacenaje de grasa 12 K

Capacidad almacenaje total 50 lts.

Tapa superior antiderrapante

Cuerpo y tapa de acero

Cople con rosca de 2" para entrada y salida.

De fácil acceso para su limpieza

Sellado hermético que evita la propagación de olores

Recubrimiento con pintura electrostática

Medidas: 0.30x0.53x0.322 mts.

TRAMPA DE GRASA

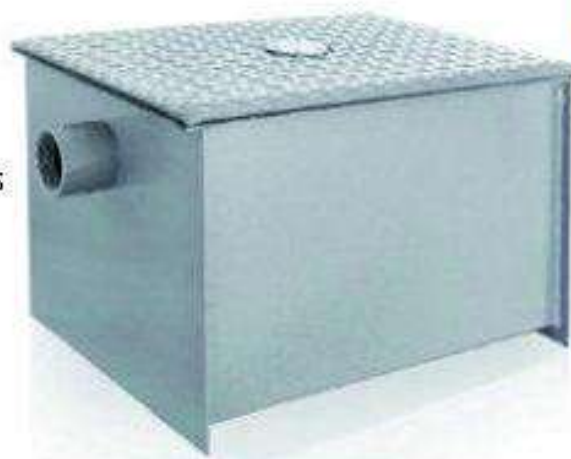

Código: 25-301-024

Datos técnicos

Mantenimiento:

Se recomienda su desazolve frecuente para hacer más eficiente su rendimiento.

Hacer programa de limpieza de acuerdo a la carga de trabajo.

Evitar que los desechos grasosos sean depositados en drenajes y coladeras.

Usar cedazos de drenaje en buenas condiciones.

Capacitar al personal acerca del manejo de grasa y aceites.

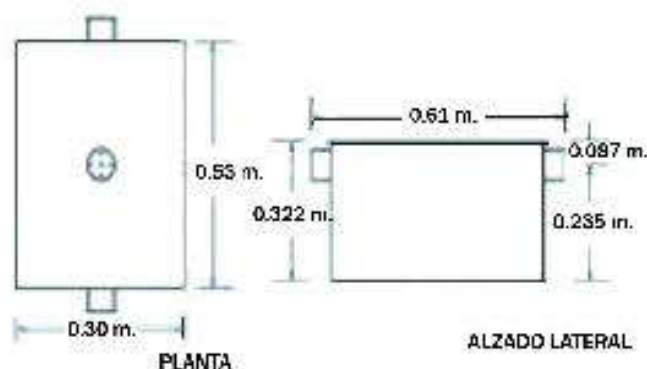



Características

El **interceptor de grasa FR18K** atrapa grasa cebo y residuos orgánicos en aguas en su paso hacia el drenaje.

Útil en **negocios como restaurantes, hoteles, locales comerciales, comedores industriales, hospitales, casinos y lugares de preparación de comida.**

- Capacidad almacenaje de grasa 18 K
- Capacidad almacenaje total 90 lts.
- Tapa superior antiderapante
- Cuerpo de acero
- Cople con rosca de 2" para entrada y salida.
- De fácil acceso para su limpieza
- Sellado hermético que evita la propagación de olores
- Recubrimiento con pintura electrostática
- Medidas: 0.501x0.683x0.422 mts.



Datos técnicos

TRAMPA DE GRASA

Mantenimiento:

Se recomienda su **desazolve frecuente** para hacer más eficiente su rendimiento. Hacer programa de limpieza de acuerdo a la carga de trabajo.

Evitar que los **desechos grasosos sean depositados** en drenajes y coladeras. Usar cedazos de drenaje en buenas condiciones.

Capacitar al personal acerca del manejo de grasa y aceites.

Código: 25-301-025

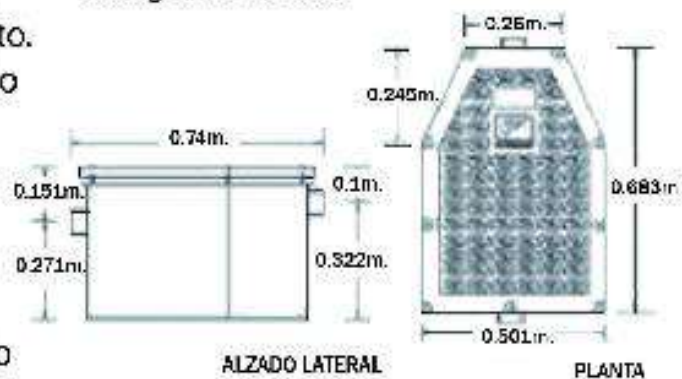



Ahorro de Electricidad

MODELO	DESCRIPCIÓN	Ahorro de Electricidad
	Mini Split Rheem Essential ON/OFF Refrigerante R-410A 1 TONELADA	
STEA-12C2	SOLO FRIO, 12,000 BTU/H 220V/1/60 COMPRESOR ROTATIVO R-410A <i>*Modelos STEA 5 años de garantía en compresor y 1 año en partes eléctricas</i>	20%
	1 TONELADA	
	Mini Split Rheem Inverter 16 SEER Refrigerante R-410A	
STEI-12C2	SOLO FRIO, 12,000 BTU/H 220/1/60 Compresor Rotativo <i>*Modelos STEI 6 años de garantía en compresor y 1 año en partes eléctricas</i>	65%
	1.5 TONELADAS	
	Mini Split Rheem ON/OFF 3.0 EER Refrigerante R-410A	
	1.5 TONELADAS	
RTEA-18C2	SOLO FRIO, 18,000 BTU/H 220V/1/60 COMPRESOR ROTATIVO R-410A	20%
	2 TONELADAS	
RTEA-24C2	SOLO FRIO, 24,000 BTU/H 220/1/60 Compresor Rotativo <i>*Modelos RTEA 6 años de garantía en compresor y 1 año en partes eléctricas</i>	20%
	Mini Split Rheem INVERTER SOLO FRIO 17 SEER Refrigerante R-410A	
	1 TONELADA	
RTEI-12C2	12,000 BTU/H 220V/1/60 Compresor Rotativo	
	1.5 TONELADAS	
RTEI-18C2	18,000 BTU/H 220/1/60 Compresor Rotativo	65%
	2 TONELADAS	
RTEI-24C2	24,000 BTU/H 220/1/60 Compresor Rotativo <i>*Modelos RTEI 10 años de garantía en compresor y 1 año en partes eléctricas.</i>	65%

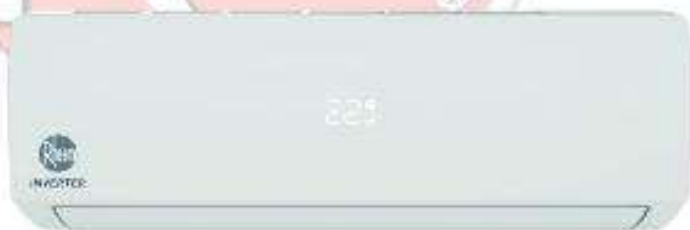
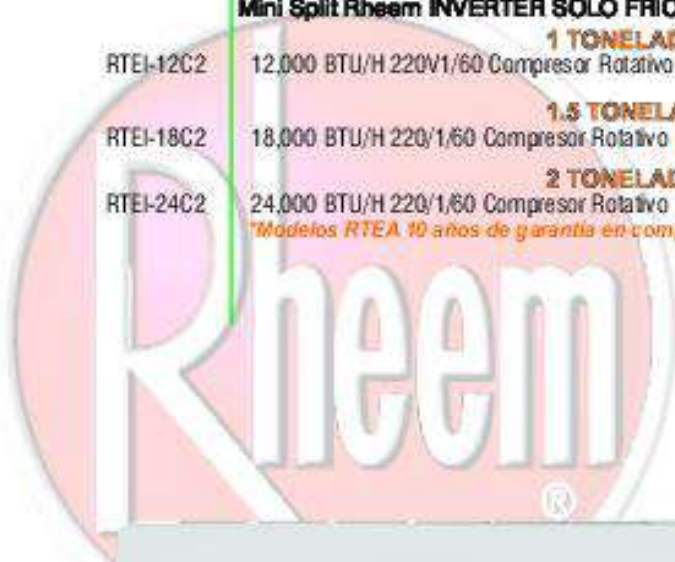

Z-6 GEL ALCOHOL®
GEL DESINFECTANTE PARA MANOS

Z - 6 GEL ALCOHOL® es un desinfectante en gel para manos, desarrollado para proteger las manos contra bacterias GRAM+ y GRAM-, gérmenes, hongos, algas, virus y esporas lo que a su vez previene enfermedades contagiosas.

El revolucionario Principio Activo de Z-6 GEL® (n-Alkyl Dimethyl Benzyl Ammonium Chloride) está oficialmente aprobado por FOOD AND DRUG ADMINISTRATION (F.D.A.).

PROPIEDADES FÍSICAS Y QUÍMICAS:

COLOR _____	INCOLORO TRANSPARENTE
OLOR _____	ALCOHOL
SENSACIÓN _____	GELOSA
ASPECTO _____	GEL CRISTALINO
PH _____	6.8
COMPATIBILIDAD CON EL _____	TOTAL
AGUA _____	24 MESES
ESTABILIDAD _____	SOLO SI SE CALIENTA
INFLAMABILIDAD _____	MUY BAJA
TOXICIDAD _____	94.2% A 21 DÍAS
BIODEGRABILIDAD _____	n-ALKYL DIMETHYL BENZYL
PRINCIPIO ACTIVO _____	AMMONIUM CHLORIDE

INSTRUCCIONES DE USO: vierta Z - 6 GEL ALCOHOL® en directo con dosificador y frote suavemente por ambos lados de sus manos y antebrazos hasta los codos (NO deje espacios sin cubrir).

Aplique Z - 6 GEL ALCOHOL® con especial atención en cutículas y debajo de las uñas y deje que seque por sí solo. Reaplique cada 30 minutos o cuando se presente alguna de las situaciones citadas en la norma: NOM-093-SSA1-1994.

En relación a la NOM-093-SSA1-1995 y para mejores resultados del producto lave las manos y después desinfectelas.

FACTORES DE SEGURIDAD: No mezcle Z - 6 GEL ALCOHOL® con otros productos químicos.

Conservar el producto en sus envases originales, mantener el envase perfectamente tapado, a la sombra y no lo deje a la intemperie. Si cae en los ojos y usa pupilentes retireselos de inmediato, en todos los casos levante los párpados para facilitar el enjuague completo y lave con abundante agua limpia y fría al menos 5 minutos. Si es ingerido, no provoque vómito, tome leche y consulte a su médico. La aplicación de este producto es únicamente cutánea.

COMPONENTES: PRINCIPIO ACTIVO: n-Alkyl Dimethyl Benzyl Ammonium Chloride. Alcohol isopropílico, espesantes no iónicos y humectantes para la piel.





FerreLab®
INDUSTRIAL
S.L.

ZAKA DREK®

**DESENGRASANTE DE MATERIA ORGÁNICA Y
CONTROL DE MALOS OLORES EN LETRINAS Y CAMIONES**

ZAKA DREK® es un avanzado desintegrante de materia orgánica, formulado con propiedades controladoras de malos olores y espuma controlada.

PROPIEDADES FÍSICAS Y QUÍMICAS:

COLOR _____	AZUL
OLOR _____	CEREZA
SENSACIÓN _____	JABONOSA
APARIENCIA _____	LÍQUIDO OPALESCENTE
PH _____	9.4 A 9.6
DENSIDAD _____	1.030 A 1.050
COMPATIBILIDAD CON EL AGUA _____	TOTAL
INFLAMABILIDAD _____	NO TIENE FLASH POINT
TOXICIDAD _____	0 (Cero)
ESTABILIDAD _____	6 MESES
BIODEGRABILIDAD _____	99.99 % a 21 DÍAS
PRINCIPIO ACTIVO _____	TRIACINA



ZAKA DREK®

INSTRUCCIONES DE USO:

ZAKA DREK® EN AUTOBUSES:

En viajes regulares de hasta 8 horas aplique 250 mililitros por cada carga de 30 a 40 litros de agua. En caso de viajes de mayor tiempo utilice 500 mililitros. Para viajes en climas muy cálidos, se recomienda duplicar las dosis anteriores.

FACTORES DE SEGURIDAD: no mezcle ZAKA DREK® con otros productos químicos. Mantenga el envase perfectamente tapado, a la sombra y no lo deje a la intemperie. Si cae a los ojos, enjuague con abundante agua durante 10 minutos. Si es ingerido, no provoque vómito, tome leche y consulte a su médico.

COMPONENTES: PRINCIPIO ACTIVO: Triacina.
Sufactantes no iónicos, secuestrantes, quelantes, inhibidores de corrosión, humectantes, aromatizantes y mezcla sinérgica de biocidas.



M.P. LIMÓN®

**Desengrasante
MUY POTENTE**
para acero inoxidable,
Aluminio y
otras superficies



266



HOJA TÉCNICA

ZAKA MANOS®
SHAMPOO NEUTRO PARA MANOS
ZAKA MANOS®



es un shampoo neutro químicamente formulado para lavar las manos dejándolas tersas y humectadas.

PROPIEDADES FÍSICAS Y QUÍMICAS:

COLOR _____	SIN COLOR O SEGÚN FRAGANCIA
OLOR _____	SIN AROMA O DIVERSAS FRAGANCIAS (bosques, coco, bebé, chicle, fragante, limón, canela, nórdico, manzana, aloe vera, lavanda, menta, uva, cereza y violetas)
SENSACIÓN _____	JABONOSA
ASPECTO _____	LÍQUIDO TRANSLÚCIDO
PH _____	6.5 + 0.5
COMPATIBILIDAD CON EL AGUA _____	TOTAL
ESTABILIDAD _____	24 MESES
INFLAMABILIDAD _____	NO TIENE FLASH POINT
TOXICIDAD _____	0 (Cero)
BIODEGRADABILIDAD _____	88.37% EN 21 DÍAS



INSTRUCCIONES DE USO:

aplique una pequeña porción de **ZAKA MANOS®** sobre sus manos, frote con poca agua hasta lograr espuma, enjuague y seque. Repita esta operación las veces que se an necesarias.

FACTORES DE SEGURIDAD:

no mezcle **ZAKA MANOS®** con otros productos químicos. Conserve el producto en sus envases originales, mantenga el envase perfectamente tapado, a la sombra y no lo deje a la intemperie. Si salpica a los ojos, enjuague con abundante agua durante 5 minutos, si es ingerido, no provoque vómito, tome leche y consulte a su médico.

COMPONENTES:

mezcla de surfactantes aniónicos, emolientes naturales, quelantes y fragancia.



ZAKAROMA®



AROMATIZANTES Ambientales
con inhibidores de malos olores Aromas:
Vary, Limón, Nórdico, Pradera, Coco, Lavanda, Canela, etc.

